

SONY®



PlayStation®2

とりあつかいせつめいしょ 取扱説明書

SCPH-18000

NTSC J

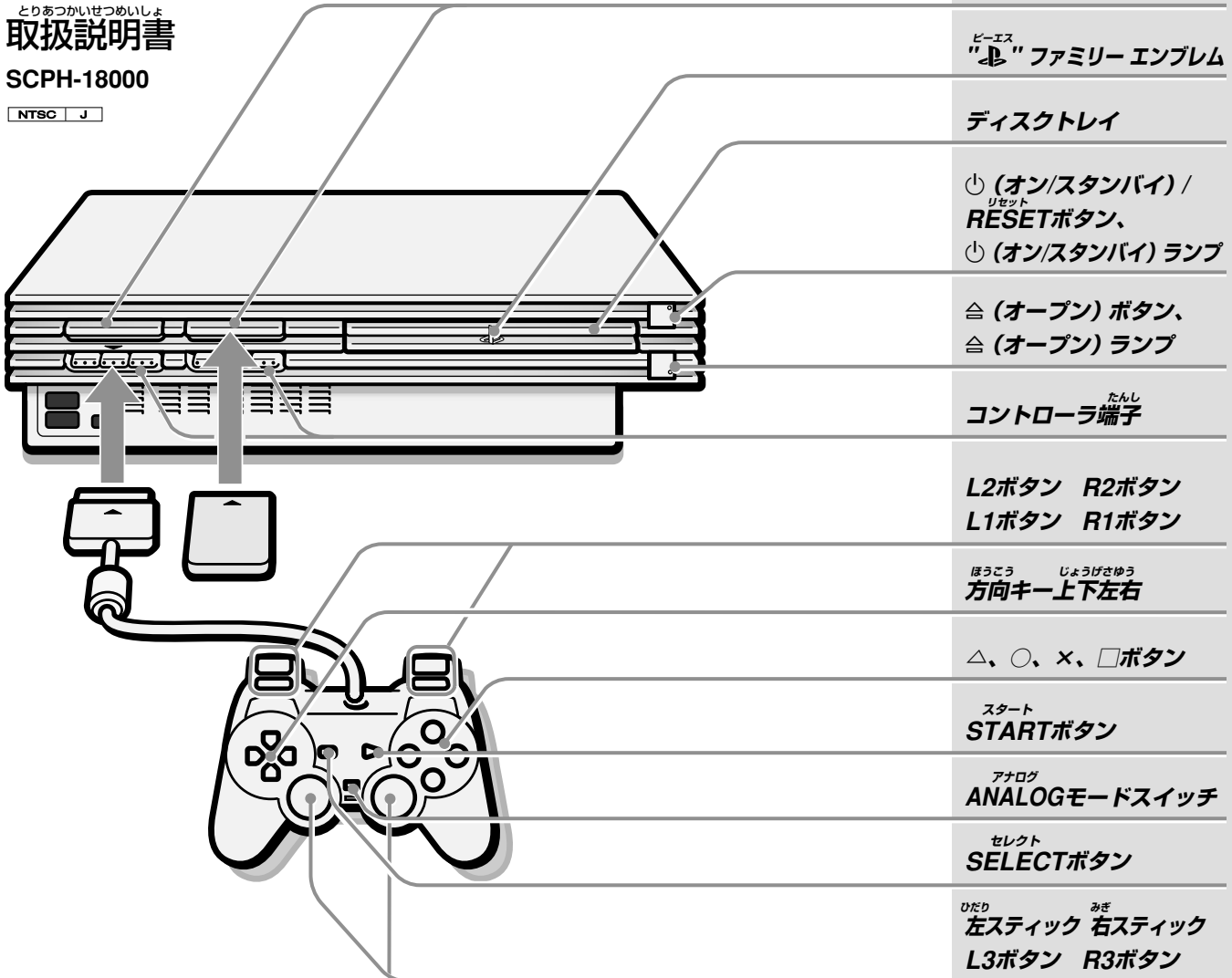

お買い上げいただき、ありがとうございます。
 本機では、"PlayStation 2"規格CD-ROMおよびDVD-ROM、"PlayStation"規格CD-ROM、
 おんがくシーディーティービデオの音楽CD、DVDビデオをお楽しみいただけます。



警告 電気製品は安全のための注意事項を守らないと、火災や人身事故を起こすことがあります。

この取扱説明書には、事故を防ぐための重要な注意事項と製品の取り扱いかたを示しています。この取扱説明書をよくお読みのうえ、製品を安全にお使いください。とくに「安全のために」のページは必ずご覧ください。

お読みになったあとは、いつでも見られるところに必ず保管してください。
 小さいお子さまには、保護者の方がお読みの上、安全にお使いください。

かくぶ
各部のなまえ

もくじ
目次

13

設置と準備

22

ゲームをする

27

CDを聞く

28

DVDプレイヤーの操作

45

その他



あんぜん 安全のために

プレイステーション ツー あんぜん じゅうぶんはいりょ せっけい
"PlayStation 2"は安全に十分配慮して設計されて

います。

しかし、電気製品はすべて、間違った使いかたをする
と、火災や感電などにより人身事故が起こることがあり
危険です。

事故を防ぐために次のことを必ずお守りください。

あんぜん ちゅういじこう まも 安全のための注意事項を守る

4～10ページの注意事項をよくお読みください。
プレイステーション ツー あんぜんじょう ちゅういじこう せさい
"PlayStation 2"の安全上の注意事項を記載しています。

ていきてき てんげん 定期的に点検する

設置するとき、また1年に1度は、電源コードに傷みがないか、コンセント
と電源プラグの間や通風孔にほりかたまっていないか、プラグがしっかり
差し込まれているかなどを点検してください。

こしょう つか 故障したら使わない

動作がおかしくなったり、キャビネットなどが破損していることに気づいたら、
すぐにインフォメーションセンターに修理をご依頼ください。
また、電源コードが破損していることに気づいたら、新しい電源コード
(SCPH-10050) をお買い求めください。

まんいち いじょう お 万一、異常が起きたら

へん おと 変な音・においが

したり、
煙が出たら



- 電源プラグをコンセントから抜く。
- インフォメーションセンターに修理を依頼する。

ほのお で 炎が出たら



- 電源プラグをコンセントから抜くか、ブレーカーを落とす。
- 大声で応援の人を呼ぶ。
- 水をどんだんかけるか、消火器を使って火を消す。
- 119番に通報する。

けいこくひょうじ いみ 警告表示の意味

取扱説明書および製品では、次のような表示をしています。表示の内容をよく理解してから本文をお読みください。



この表示の注意事項を守らないと、火災や感電などによる死亡や大けがなど、人身事故の原因となります。



この表示の注意事項を守らないと、感電やその他の事故により、けがをしたり周辺の家財に損害を与えたりすることがあります。

ちゅうい うなが きごう 注意を促す記号



火災



感電



指挟み

こうい きんし きごう 行為を禁止する記号



禁止



分解禁止



接触禁止

こうい しじ きごう 行為を指示する記号



指示



プラグをコンセントから抜く

| | |
|-----------------------------|----|
| あんぜん 安全のために | 2 |
| ほんき しょう 本機で使用できるディスクについて | 11 |
| しょうじょう ちゅうい 使用上のご注意 | 12 |

| | |
|--|----|
| せっち じゅんび 設置と準備 | 13 |
| ふぞくひん かくにん 付属品を確認する | 13 |
| プレイステーション ツー せんようディーバイディー "PlayStation 2"専用DVDリモートコントローラを準備する | 13 |
| テレビにつなぐ | 14 |
| きどう 起動する | 16 |
| ほんたい お 本体の置きかた | 17 |
| たんし つ きき デジタル端子付きのオーディオ機器につなぐ | 18 |
| た きき その他のデジタル機器につなぐ | 19 |
| つか メインメニューの使いかた | 20 |

| | |
|--|----|
| ゲームをする | 22 |
| あそ ゲームで遊ぶ | 22 |
| あそ ゲームで遊ぶ (アナログモード) | 24 |
| プレイステーション ツー せんよう メガバイト "PlayStation 2"専用メモリーカード (8MB)、 メモリーカードを使う | 26 |

| | |
|------------------------|----|
| シーディー き CDを聞く | 27 |
| おんがくシーディー き 音楽CDを聞く | 27 |

| | |
|--------------------------------|----|
| ディーバイディー DVDプレイヤーの操作 | 28 |
| ディーバイディー み DVDビデオを見る | 28 |
| そうさ きのう つか 操作パネルでいろいろな機能を使う | 35 |

| | |
|--|----|
| た その他 | 45 |
| おも しょう 主な仕様 | 45 |
| ほしょう 保証について | 45 |
| こしょう おも 故障かな?と思ったら | 46 |
| きやくさま こじんじょうほう と あつか お客様の個人情報のお取り扱いについて | 49 |



けんこう ちゅうい 健康のためのご注意

ほんき しょう 本機の使用について

ほんき しょう へや あか
本機を使用するときは、部屋を明るくし、
なるべく画面から離れてください。

ひかり しげき きんにく いしき
光の刺激によって、筋肉のけいれんや意識
の喪失などを起こしたことがある方は、
使用前に医師と相談する

ごくまれに、強い光の刺激を受けたり、点滅を
繰り返すテレビ画面をみていると、一時的に
筋肉のけいれんや意識の喪失などの症状を起こ
す人がいるという報告があります。こうした
症状のある方は、事前に必ず医師に相談して
ください。また、本機の使用中にこのような
症状が起きた場合は、すぐに使用を中止して
医師の診断を受けてください。



指示

ちょうじかん れんぞく しょう め みみ
長時間、連続して使用しない（目や耳を
まも
守るために）

- 1時間ごとに15分程度の休憩を取ってくだ
さい。
- 疲れているときや睡眠不足のときは、ご使用
を避けてください。
- 耳を刺激するような大きな音量で長時間つづ
けて聞くと、聴力に悪い影響を与えることが
あります。特にテレビにヘッドホンをつない
で聞くとときは、ご注意ください。呼びかけ
られて返事ができるくらいの音量で聞きま
しょう。



禁止

つか きぶん わる
疲れたり、気分が悪くなったら、すぐに
使用を中止する

つぎ じかくしょうじょう かん ほんき
次のような自覚症状を感じたら、すぐに本機の
使用を中止してください。
使用を中止しても治らないときは、医師の診察
を受けてください。



指示

- めまい、吐き気、乗り物酔い。
- 手や腕の疲れ、不快感、痛み。
- 目の疲れ、乾燥、痛み。

デュアルショック ツー アナログコントローラ (DUALSHOCK 2) の使用について

あたま あ しょう
頭やひじなどに当てて使用しない*1

あたま ひね ぶぶん かお
頭やひじ、ひざなど骨のある部分および顔や
腹部など身体に当てて使用すると、バイブレー
ション（振動）機能の振動により体に悪影響を
与えることがあります。



禁止

ほね かんせつ ゆび て しょうかん かた
骨や関節、指や手などに疾患のある方は、
振動機能を絶対に使用しない*1

ほね かんせつ しょうかん かた ゆび て てくび
骨や関節に疾患のある方や、指や手、手首、
腕などを骨折したり、脱臼、肉離れ、ねんざ
などを起こしているときは、振動機能を絶対に
使わないでください。振動によって症状が悪化
することがあります。



禁止

ちょうじかん しょう
長時間使用しない*2

ちょうじかんけいぞく しょう うで てくび いた
長時間連続して使用すると、腕や手首が痛く
なることがあります。使用中に体の一部に
不快感や痛みを感じたときは、すぐに本機の
使用を中止して休憩を取ってください。
しばらくしても治らないときは医師の診察を受
けてください。とくに振動機能を使って、長い
時間連続して遊ばないでください。目安として
30分ごとに休憩を取ってください。



禁止

*1) アナログコントローラ (DUALSHOCK 2) 以外のバイブレーション
(振動) 機能がついたコントローラを使用した場合も同様です。

*2) アナログコントローラ (DUALSHOCK 2) 以外のコントローラを使用
した場合も同様です。

なお、他社のコントローラについては、コントローラに付属の取扱説明書
をご覧ください。



かき ちゅうい まも
下記の注意を守らないと、**火災・感電**による



しぼう おお げんいん
死亡や**大けが**の原因となります。

でんげん きす
電源コードを傷つけない

でんげん きす かさい かんてん げんいん
電源コードを傷つけると、火災や感電の原因となります。

- 本体と壁や棚との間にはさみ込んだりしない。
- 電源コードを加工したり、傷つけたりしない。
- 電源プラグおよび電源コードは、幼児の口や手に触れさせたりしない。
- 熱器具に近づけない。加熱しない。
- 重い物をのせたり、引っ張ったりしない。
- "PlayStation 2"を移動するときは電源プラグを抜く。
- 電源コードを抜くときは、必ずプラグを持ってまっすぐ抜く。

(プラグをななめに抜いたり、コードを引っ張ったりしない。)
万一、電源コードが傷いたら、新しい電源コード (SCPH-10050) をお買い求めください。

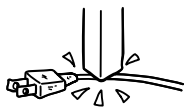

ほんきせんよう でんげん
本機専用の電源コード (SCPH-10050)
以外は**使用**しない

かさい かんてん げんいん
火災や感電の原因となります。

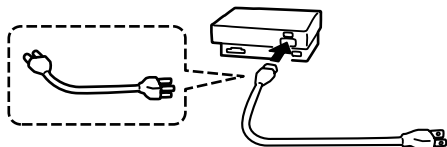

いじょう かん
異常を感じたらすぐに使用を中止する

ほんたい しゅうへんきき いじょう おと ほんたい いじょう あつ
本体や周辺機器から異常な音がしたり、本体が異常に熱くなったり、アナログコントローラ (DUALSHOCK 2)、アナログコントローラ (DUALSHOCK) が振動しつづいたりするなどの異常を感じたときはすぐに使用を中止し、電源プラグをコンセントから抜いてインフォメーションセンターにご相談ください。そのまま使用をつづけると火災や感電の原因となります。



プラグをコンセントから抜く

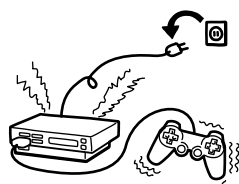

ぶんかい かいぞう
分解や改造をしない

かさい かんてん げんいん
火災や感電、けがの原因となります。
レーザーディスクやDVDを読み出すためのレーザー光が目に入ると視力障害を起こす原因となります。



分解禁止

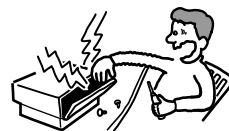

ないぶ つうふうこう
内部 (コネクター、通風孔、ディスク
トレイなど) に水や異物を入れない

みず いぶつ はい かさい かんてん げんいん まんいち みず いぶつ
水や異物が入ると火災や感電の原因となります。万一、水や異物が入ったときは、すぐに電源プラグをコンセントから抜いて、インフォメーションセンターにご相談ください。



禁止



禁止



しっけ おお ばしょ ゆえん ゆげ
湿気やほこりの多い場所や、油煙や湯気の
あたる場所には置かない

じょうき ばしょ お かさい かんてん げんいん
上記のような場所に置くと、火災や感電の原因となります。
特に風呂場などでは絶対に使わないでください。
通風孔にはほこりがたまりやすいので、定期的にお手入れをしてください。



禁止





かき ちゅうい まも 下記の注意を守らないと、**火災・感電**による

しぼう おお げんいん **死亡**や**大けが**の原因となります。

かみなり な だ ほんたい でんげん
雷が鳴り出したら、**本体**や**電源プラグ**に
ふ
触れない

かんでん げんいん
感電の原因となります。



接触禁止

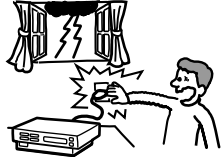

ほんき こくないせんよう
本機は国内専用です

こうりゅう ボルト でんげん つか かいがい こと でんげんでんあつ
交流100Vの電源でお使いください。海外などの異なる電源電圧
しよつ かさい かんてん げんいん
で使用すると、火災や感電の原因となります。



指示

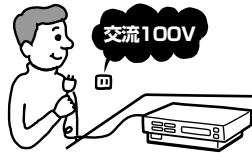

て でんげん
ぬれた手で電源プラグにさわらない

かんでん げんいん
感電の原因となります。



接触禁止



つうふうこう て い ていきてき おこな
通風孔のお手入れは定期的に行う

ほんたいぜんめん つうふうこう はいめん つうふうこう
本体前面の通風孔および背面の通風孔（ファン）には、ほこりが
たまりやすいので、定期的にお手入れをしてください。
つうふうこう かさい こしょう げんいん
通風孔にほこりがたまると、火災や故障の原因となります。



指示



かき ちゅうい まも
下記の注意を守らないと、**けが**をしたり周辺の
かざい そんがい あた
家財に損害を与えたりすることがあります。

ほんき つか いどう
**本機を使わないときや移動するときは、
電源プラグを抜く**

電源プラグを差し込んだまま移動すると、電源コードが傷つき、火災や感電の原因となります。
長期間の外出・旅行のときは、安全のため本体背面のMAIN POWER (主電源) スイッチで電源を切り、電源プラグをコンセントから抜いてください。差し込んだままにしていると火災の原因となります。



プラグをコンセントから抜く

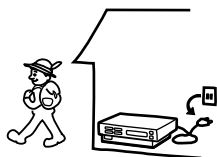

てい さい でんげん
お手入れの際、電源プラグを抜く

電源プラグを差し込んだままお手入れをすると、感電の原因となります。



プラグをコンセントから抜く



つうふうこう
通風孔をふさがない

通風孔をふさぐと本体が過熱して、火災やけが、故障の原因となります。風通しを良くするために次の項目をお守りください。

- 壁から10cm以上離して設置する。
- 特に本体背面の通風孔 (ファン) および前面の通風孔は、絶対にふさがない。
- 密閉された狭い場所に押し込まない。
- 毛足の長いじゅうたんや布団の上に設置しない。
- 布などで包まない。



禁止



ふあんてい ぼしょ お
不安定な場所に置かない

ぐらついた台の上や傾いたところなどに置くと、本機が落ちてけがや故障の原因となります。また、置き場所、取り付け場所の強度も十分に確認してください。



禁止



ほんたい るい ただ はいち
本体とコード類は正しく配置する

コードやケーブルを足に引っかけると、本体が落下・転倒して、けがや故障の原因となります。本体とコードの配置には十分に注意してください。



禁止



よこお たてお いかい お
横置き・縦置き以外の置きかたをしない

横置き・縦置き以外の置きかたをすると、けがや故障の原因となります。

縦置きするときは、別売りの "PlayStation 2" 専用縦置きスタンド (SCPH-10040) を使用してください。



よこお
横置き

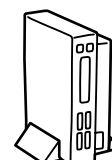

たてお
縦置き

ほんき しょうちゅう お か
本機を使用中に置きかたを変えない

ディスクに傷が付いたり、本機の故障の原因となります。



禁止



かき ちゅうい まも
下記の注意を守らないと、**けが**をしたり周辺の
かざい そんがい あた
家財に**損害**を与えたりすることがあります。

ほんたい たてお じょうたい シーディーシーディー
**本体を縦置きにした状態で8cmCD (CDシン
グル) を再生するときはアダプターを使う**

ほんたい たてお じょうたい シーディー シーディー さいせい
本体を縦置きにした状態で8cmCD (CDシングル) を再生する
ときは、必ず別売りのアダプター (CSA-8など) を使用してくだ
さい。アダプターを取り付けず使用すると、本体内部でディス
クが破損し、けがや故障の原因となります。
(CSA-8はソニー株式会社の商品です。)



指示

ちやくしゃにっこう あ ぼしよ ねつきぐ ちか
**直射日光の当たる場所や熱器具の近くに
設置・保管しない**

ないぶ おんど あ かざい こしよ げんいん
内部の温度が上がリ、火災や故障の原因となります。

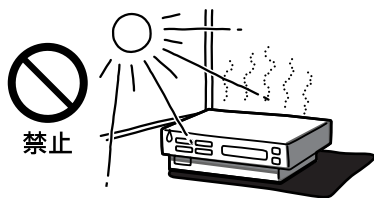

ほんたい うえ の おも もの の
本体の上に乗らない、重い物に乗せない

たお ちたり、お ちたり、こわ 壊れたりして、けがや故障の原因とな
ります。

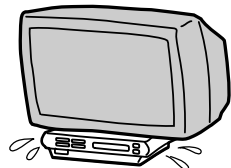

ほんたい た きき いっしょ つ かさ
本体を他の機器と一緒に積み重ねない

ほんたい た エーブイ きき いっしょ つ かさ せっち
本体を他のAV機器などと一緒に積み重ねて設置しないでくだ
さい。倒れたり、落ちたりして、けがや故障の原因となります。



ほんたい しゅうへんきき ゆか ほうち
本体や周辺機器を床に放置しない

つまづいたり、ふみつけたりしてけがや故障の原因となります。



禁止



アイアール ようじ て とど ぼしよ
**IRレシーバーは幼児の手の届かない場所に
置く**

アイアール の こ ちっすく げんいん まんいち
IRレシーバーは飲み込むと、窒息の原因となります。万一、
飲み込んだときは、ただちに医師に相談してください。



指示



ようじ て とど ぼしよ お
幼児の手の届かない場所に置く

ちさい お子さまがほんたい ケーブル、コードなどで遊ばないように
手の届かない場所に置いてください。ケーブル、コードなどを
首に巻きつけたり、引っ張って本体や周辺機器が落下したりして
けがや故障の原因となります。



指示

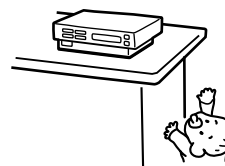

えきしよほうしきがい
**液晶方式以外のプロジェクションテレビに
つないで使用しない**

えきしよほうしきがい プロジェクションテレビ (スクリーン投影方式
テレビ) にはつながないでください。残像現象 (画像の焼き
付き) が起こることがあります。
特に静止画をテレビ画面に表示したまま長時間放置すると、
残像現象 (画像の焼き付き) が起こりやすくなります。



禁止

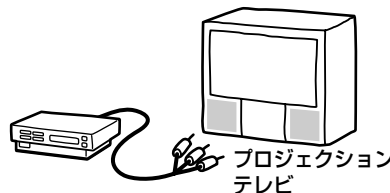

ディスクトレイの前に物を置かない

ディスクトレイが開くときに、物が倒れて破損やけがの原因となります。本体の前に物を置かないでください。



ディスクトレイに手を挟まれないようにする

ディスクトレイが閉まるときに手を挟まれると、けがや故障の原因となります。

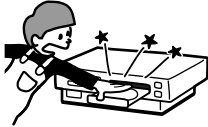

円形以外のディスクを使用しない

円形以外の特殊な形状（星型・ハート型など）をしたディスクを使用すると、けがや故障の原因となります。

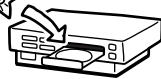

ひび割れ、変形したディスクや補修したディスクを再生しない

本体内部でディスクが破損し、けがや故障の原因となります。



デュアルショック ツー アナログコントローラ (DUALSHOCK 2) を放置しない

本機を使用中にアナログコントローラ (DUALSHOCK 2) を本体の上や机の上などに放置しないでください。進行によりアナログコントローラ (DUALSHOCK 2) が振動して落下し、けがや故障の原因となります。使用しないときは本体背面のMAIN POWER (主電源) スイッチで電源を切るか、アナログコントローラ (DUALSHOCK 2) を本体からはずしてください。なお、アナログコントローラ (DUALSHOCK) を使用した場合も同様です。

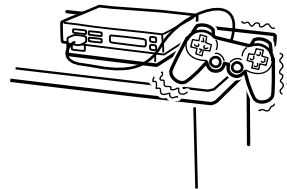

本体や梱包材などは注意して廃棄する

本体や周辺機器などは金属やプラスチックでできているため燃やすと危険です。また梱包材の一部も発泡スチロールでできているため燃やすと危険です。廃棄するときには十分に注意して、各自治体の指示にしたがってください。

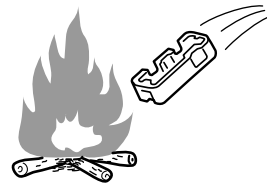

でんち あんぜんじょう ちゅうい 電池についての安全上のご注意

るうえき はつねつ はつか はれつ さ かき ちゅういじこう かなら まも
漏液、発熱、発火、破裂などを避けるため、下記の注意事項を必ずお守りください。

警告

でんち えき も すで えき
電池の液が漏れたときは素手で液を

さわらない

でんち えき め はい からだ いふく しつめい
電池の液が目に入ったり、身体や衣服につくと、失明や
けが、皮膚の炎症の原因となります。

そのときに異常が
なくても、液の化学
変化により、時間が
たつてから症状が
現れることがあります。



接触禁止

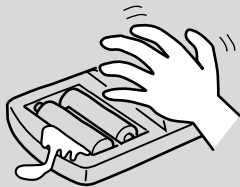

かなら つぎ しょうり
必ず次の処理をする

えき め はい すいどうすい
→液が目に入ったときは、目をこすらず、すぐに水道水

などのきれいな
水で充分洗い、
ただちに医師の
診察を受けて
ください。



指示



えき からだ いふく みず
→液が身体や衣服についたときは、すぐにきれいな水で
充分洗い流してください。皮膚の炎症やけがの症状が
あるときは、医師に相談してください。

でんち にゅうようじ て とど ばしょ お
電池は乳幼児の手の届かない場所に置く

でんち の こ ちっそく い しょうがい げんいん
電池は飲み込むと、窒息や胃などへの障害の原因となります。

→万一、飲み込んだときは、
ただちに医師に相談して
ください。



指示



でんち ひ なか い
電池を火の中に入れてない、
加熱・分解・改造・充電しない、
水で濡らさない

はれつ えき も
破裂したり、液が漏れたりして、
けがややけどの原因となります。



禁止

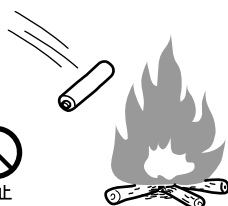

注意

してい たんよんがたかんでんち いかい でんち つか
指定(単4形乾電池)以外の電池を使わな
い、新しい電池と使用した電池または種類
の違う電池を混ぜて使わない

でんち せいゆう ちが はれつ えき も
電池の性能の違いにより、破裂したり、液が漏れたりして、
けがややけどの原因となります。



禁止

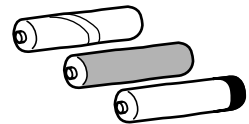

プラス マイナス む ただ い
+と-の向きを正しく入れる

プラス マイナス ぎやく い でんち はつねつ はれつ
+と-を逆に入ると、ショートして電池が発熱や破裂を
したり、液が漏れたりして、けがややけどの原因となり
ます。

→機器の表示に合わせて、正しく入れてください。



指示

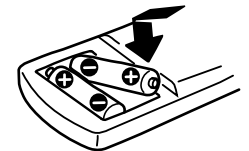

でんち つか き ちょうじかん しょうり
電池を使い切ったときや、長時間使用
しないときは取り出す

でんち い かほうでん えき も
電池を入れたままにしておくと、過放電により液が漏れ、
けがややけどの原因となります。



指示

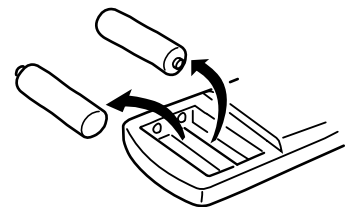

本機で使用できるディスクについて

本機でお使いいただけるのは、以下の5種類のディスクです。

| ディスクの種類 | プレイステーション ツー きかく ディーバイディー・ROM "PlayStation 2"規格DVD-ROM | プレイステーション ツー きかく シーディー・ROM "PlayStation 2"規格CD-ROM | プレイステーション きかく シーディー・ROM "PlayStation"規格CD-ROM |
|--------------------|--|--|---|
| ディスクに付いているマーク (ロゴ) | ビーエス "PS"と プレイステーション ツー "PlayStation 2" ロゴタイプと NTSC J または FOR JAPAN ONLY 表記 | ビーエス "PS"と プレイステーション ツー "PlayStation 2" ロゴタイプと NTSC J または FOR JAPAN ONLY 表記 | プレイステーション "PlayStation" ロゴと NTSC J または FOR JAPAN ONLY 表記 |
| ディスクの色 | 銀 | 青 | 黒 |
| 記録しているもの | 音声+映像 | | |
| ディスクの大きさ | 12cm | | |

| ディスクの種類 | おんがくシーディー 音楽CD | | ディーバイディー DVDビデオ | |
|--------------------|-------------------|------------------|--------------------------------------|-------------------------|
| ディスクに付いているマーク (ロゴ) | | | ディーバイディー ビデオ "DVD VIDEO"ロゴは商標です。 | |
| 記録しているもの | 音声 | | 音声+映像 | |
| ディスクの大きさ | 12cm | 8cm* (CDシングル) | 12cm | 8cm |
| 最長再生時間 | 74分 | 20分 | 約4時間 (片面) 約8時間 (両面) | 約80分 (片面) 約160分 (両面) |

* 本体を縦置きにした状態で8cmCD (CDシングル) を再生するときは、必ず別売りのアダプター (CSA-8など) を使用してください。(CSA-8はソニー株式会社の商品です。)

ディーバイディー DVDビデオの信号方式と地域制限について

- NTSC以外のカラーテレビ方式 (PAL, SECAM) 対応のDVDビデオはお使いいただけません。
 - DVDビデオには、 のように地域番号が表示されているものがあります。表示中の数字は再生できるプレーヤーの地域番号を表しています。この表示に「2」が含まれていない、または の表示のないDVDビデオは、本機で再生できません。
- このようなDVDビデオを再生しようとしたときは、「このディスクは地域制限により再生を禁止されています。」と画面に表示されます。また地域番号の表示がないDVDビデオでも地域制限されている場合があります、本機で再生できないことがあります。

ディーバイディー DVDビデオ再生時の操作上のご注意

DVDビデオはソフト制作者の意図により再生状態が決められていることがあります。本機ではソフト制作者が意図したディスク内容にしたがって再生を行うため、操作した通りに機能が働かない場合があります。再生するディスクに付属の説明書も必ずご覧ください。

海外で購入されたディスクについて

本機はNTSCカラーテレビ方式に対応しています。海外で購入された、**NTSC U/C** および **PAL** の表記がある"PlayStation 2"規格CD-ROMおよびDVD-ROM、プレイステーション きかく シーディー・ROM およびDVD-ROMは、本機ではお使いいただけません。

特殊な形状をしたディスクについて

本機では円形ディスクのみお使いいただけます。円形以外の特殊な形状 (星型、ハート型など) をしたディスクを使用すると、正常に動作しないことや本機の故障の原因となります。

しょうじょう ちゅうい 使用上のご注意

と あつか ディスクの取り扱いについて

- 直射日光があたることや暖房器具の近くなど、高温のところに保管しないでください。湿気の多いところも避けてください。
- 長時間使用しないときは、本機から取り出し、ケースに入れて保管してください。ケースに入れずに重ねたり、ななめに立てかけたりすると、その原因となります。
- ディスクは表面に手を触れないように持ってください。
- 紙やテープをディスクに貼らないでください。
- ディスクにペンなどで書きこみをしないでください。
- 指紋やほこりによるディスクの汚れは映像の乱れや音質低下の原因になります。いつもきれいにしておきましょう。
- ふだんのお手入れは、柔らかい布でディスクの中心から外の方へ軽くふきます。
- ベンジンやレコードクリーナー、静電気防止剤などは、ディスクを傷めることがありますので、使わないでください。

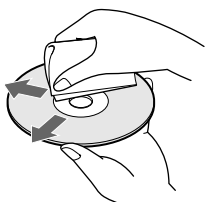

そとばこ す 外箱は捨てないでください

- 外箱にはこの製品の保証書が印刷されていますので、絶対に捨てないでください。また外箱は修理の際、製品保護のためにも必要となります。
- 修理の際には、保証書を外箱から切り取らないでください。保証書が本機のものであることを確認するため、外箱に貼り付けられているバーコードラベルが必要となります。

いじょう こうおん ばしよ お 異常に高温な場所に置かない

窓を閉め切った自動車内(特に夏期)などに放置すると、キャビネットが変形したり、故障の原因となります。

けつろ お 結露が起きたときは

本機やディスクを寒い屋外から暖かい室内に持ち込んだ直後などは、本体内部のレンズやディスクに露がつき(結露)、正しく動作しないことがあります。ディスクを取り出して結露がとれるまで数時間放置してください。正常に動作するようになります。何時間たっても正常に動作しない場合は、インフォメーションセンターにご相談ください。

つよ しょうげき あた 強い衝撃を与えない

本体や周辺機器を投げたり落としたり、物をぶつけたりしないでください。また、持ち運ぶときには衝撃を与えないでください。故障の原因となるばかりではなく、ディスクに傷がつくことがあります。

いた キャビネットを傷めないために

表面にはプラスチックが多く使われています。殺虫剤など、揮発性のものをかけたり、ゴムやビニール製品などを長期間接触させないでください。変質したり、塗料がはげる原因となります。

てい キャビネットのお手入れについて

- お手入れをするときは安全のため、本体背面のMAIN POWER(主電源)スイッチで電源を切り、電源プラグをコンセントから抜いてください。
- 変質したり、塗料がはげることがありますのでベンジンやシンナーでふくのを避けてください。
- 化学ぞうきんをお使いになるときは、その注意書きにしたがってください。
- キャビネットの汚れがひどいときは、水で薄めた中性洗剤に柔らかい布をひたし、固くしぼってから汚れを拭き取り、乾いた布で仕上げてください。
- 本体前面の通風孔および背面の通風孔(ファン)にほこりがたまっているときは、掃除機などでほこりを取り除いてください。

ほんき ただ つか 本機を正しくお使いいただくために

落としたり重いものをのせないでください。また、使用中にゆらさないでください。

本機に強い衝撃をあたえたり、圧力をかけたりしないでください。また、使用中にゆらしたり、強い衝撃をあたえたりしないでください。故障の原因となるばかりではなく、ディスクに傷がつくことがあります。

次のような場所には置かないでください。

- 直射日光があたることや暖房器具の近くなど高温のところ。(5℃~35℃の範囲で使用ください。)
- ダッシュボードや直射日光下で窓を閉め切った車内。
- 磁石やスピーカー、テレビのすぐそばなど磁気を帯びたところ。
- ほこりの多いところ。
- ぐらついた台の上や傾いたところ。
- 振動の多いところ。
- 風呂場など、湿気の多いところ。

きゃくさま お客様へ

この製品は本取扱説明書に記載されている使用方法に従って使用してください。製品本体を分解したり、内部解析・改造等を行うこと、および製品本体内部のチップ等に含まれるプログラム等著作物を無断で利用もしくは解析することを禁止します。

上記につきご了解いただき、ご使用ください。

つぎ ふぞくひん かくにん
次の付属品がそろっているかを確認してください。

- 電源コード (1)
- アナログコントローラ (DUALSHOCK 2) (1)
- AVケーブル (映像/音声一体型) (1)
- "PlayStation 2"専用DVDリモートコントローラ (1)
- "PlayStation 2"専用IRレシーバー (1)
- 単4形乾電池 (R03) (2)
- 取扱説明書 (1)
- サービスのしおり (1)
- ご愛用者カード (1)

まいるち ふぞくひん
万一、付属品がそろっていないときは、インフォメーションセンターまでご連絡ください。

プレイステーション ツー せんよう ディーバイディー "PlayStation 2"専用DVDリモート コントローラを準備する

プレイステーション ツー せんよう "PlayStation 2"専用DVDリモート コントローラに電池を入れる

⊕と⊖の向きを合わせて、単4形乾電池 (R03、付属) 2個を入れる。

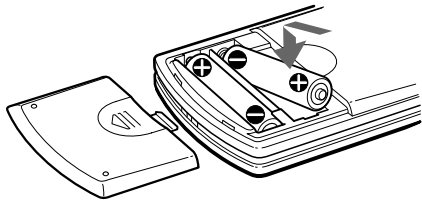

ちゅうい ❗ ご注意

かんでんち つか あやま えき ほれつ
乾電池の使いかたを誤ると、液もれや破裂のおそれがあります。次のことを必ず守ってください。

- ⊕と⊖の向きを正しく入れてください。
- 新しい乾電池と使った乾電池、または種類の違う乾電池を混ぜて使わないでください。
- 乾電池は充電しないでください。
- 長い間"PlayStation 2"専用DVDリモートコントローラ (以下リモコン) を使わないときは、乾電池を取り出してください。
- 液もれしたときは、電池入れについた液をよくふき取ってから新しい乾電池を入れてください。

アイアール IRレシーバーをつなぐ

アイアール アイアール やじるし かなら うえ
IRレシーバーのIRレシーバーコネクタを矢印が必ず上になるようにして、本体前面のコントローラ端子に差し込む。

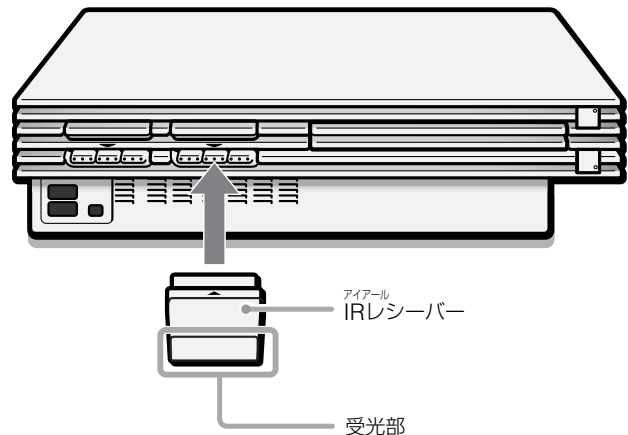

ちゅうい ❗ ご注意

- IRレシーバーを初めてご使用になるときは、必ず保護シートをはがしてから使用してください。
- 2個以上のリモコンや、IRレシーバーを同時に使用することはできません。
- リモコンを使うときは、IRレシーバーの受光部 ❷ に直射日光や照明器具などの強い光が当たらないようにご注意ください。リモコンで操作できないことがあります。
- リモコンをご使用になるときは、リモコンをIRレシーバーの受光部 ❷ の正面に向けて操作してください。

テレビにつなぐ

本機をテレビにつなぎます。(テレビのスピーカーから音を出すときの接続です。)

デジタル端子付きのオーディオ機器につないで、デジタル音声を出力するときは、テレビにつないだあとで「デジタル端子付きのオーディオ機器につなぐ」(18ページ)をご覧ください。

ビデオ入力端子のあるテレビにつなぐ

テレビの音声入力左(白)、音声入力右(赤)、映像入力(黄)の端子へ、プラグの色を合わせてつなぎます。

お持ちのテレビによっては、別売りのS端子ケーブル(SCPH-10060)や「PlayStation 2」専用コンポーネントAVケーブル(SCPH-10100)を使って、よりきれいな映像を楽しむことができます。

つないだあとは

テレビの入力切り換えを、「ビデオ2」などの本機をつないだ入力に切り換えてください。

ワイドテレビにつないだときは

システム設定画面の「画面サイズ」を「16:9」に設定します。

システム設定画面について詳しくは、「システム設定をする(システム設定画面)」(20ページ)をご覧ください。

ビデオデッキにつなぐ

テレビにつなぐときと同じように、ビデオの入力端子にプラグの色を合わせてつなぎます。

ただし、DVDビデオを見るときは、本機をビデオデッキには接続せず、テレビに直接つないでください。DVDビデオの映像をビデオデッキを経由してテレビで見ようとすると、一部のDVDビデオに使用されているコピープロテクション信号によって画像が乱れることがあります。

(DVDビデオを見るとき)

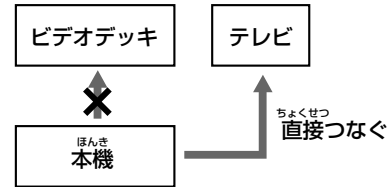

つないだあとは

テレビの入力切り換えを、「ビデオ1」などのビデオをつないだ入力に切り換えてください。

また、ビデオの入力切り換え(またはチャンネル)を、「L1」などの本機をつないだ入力に切り換えてください。

ビデオ一体型テレビに接続した場合のご注意

ビデオ一体型テレビでDVDビデオを再生した場合、機種によっては一部のDVDビデオに使用されているコピープロテクション信号によって画像が乱れることがあります。

ES映像入力端子のあるテレビにつなぐ

お持ちのテレビにS映像入力端子があるときは、別売りのS端子ケーブル(SCPH-10060)を使って、よりきれいな映像を楽しむことができます。

つないだあとは、テレビの入力切り換えを「Sビデオ」にします。(自動的に切り換えるテレビもあります。)

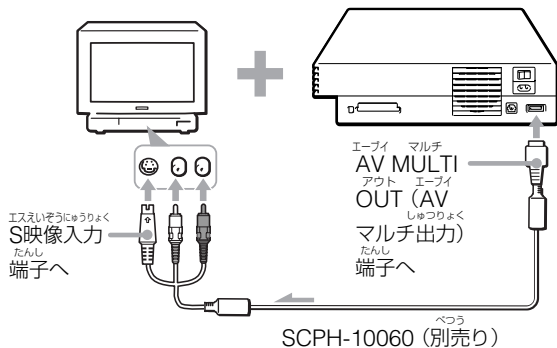

ビデオ入力端子のないテレビにつなぐ

別売りのRFUアダプターキット(SCPH-10070)を使って、本機をテレビのアンテナ入力端子につなぐことができます。このつなぎかたでは、音声がモノラルになります。詳しくは、SCPH-10070の取扱説明書をご覧ください。

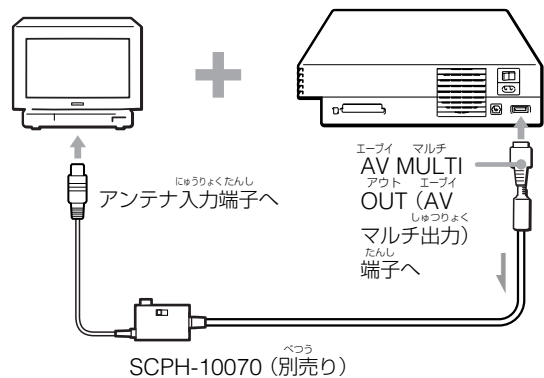

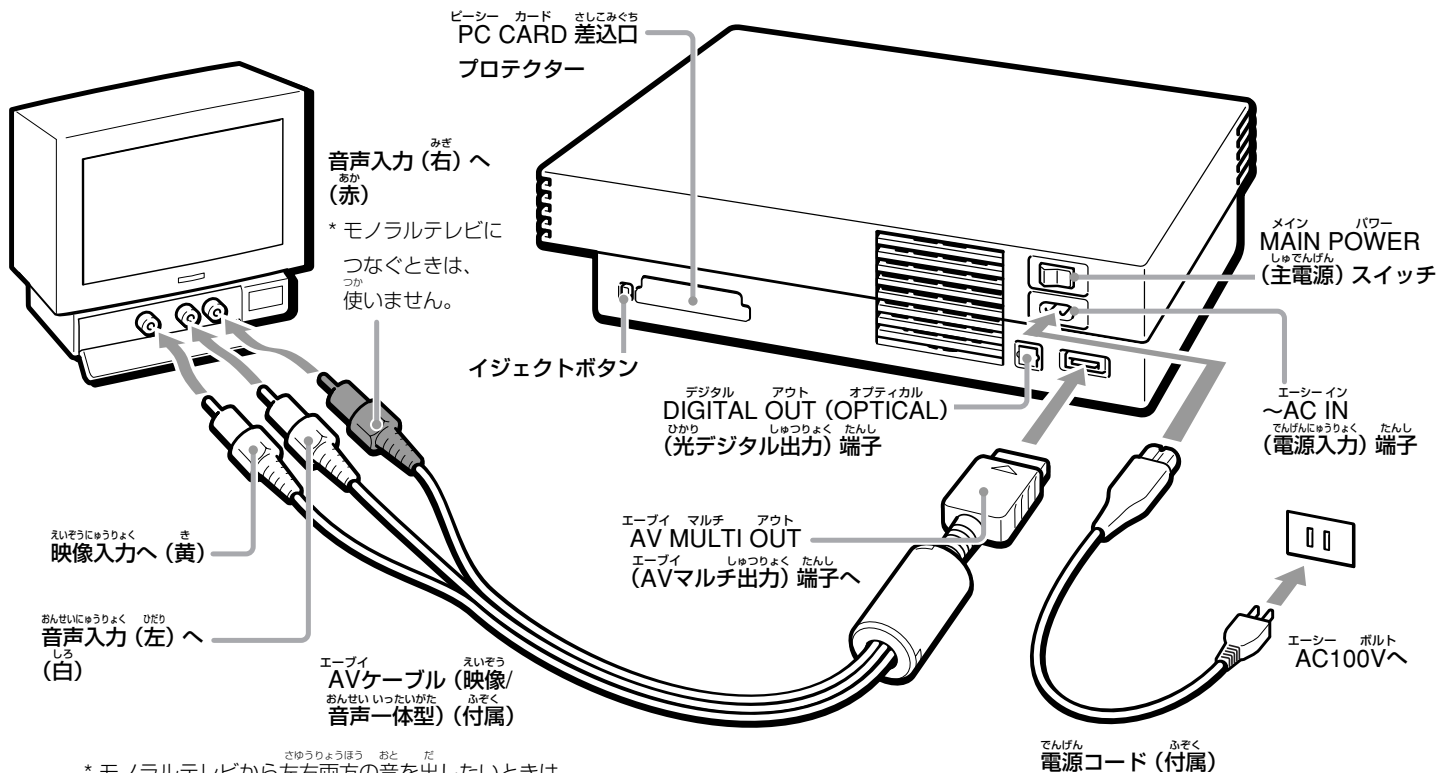

* モノラルテレビから左右両方の音を出したいときは、市販のモノラル↔ステレオ変換コードをお使いください。

コンポーネントビデオ入力端子のあるテレビにつなぐ

お持ちのテレビに、本機の出力信号に対応したコンポーネントビデオ入力端子 (Y Cb/Pb Cr/Pr) があるときは、別売りの"PlayStation 2"専用コンポーネントAVケーブル (SCPH-10100) を使って、さらにきれいな映像を楽しむことができます。プレイステーション ツー専用コンポーネントAVケーブルをつなぐ前に、付属のAVケーブル (映像/音声一体型) をつないで、システム設定画面の「コンポーネント映像出力」を「Y Cb/Pb Cr/Pr」に設定してください (お買い上げ時は、「Y Cb/Pb Cr/Pr」に設定されています。20ページ)。設定した後、「PlayStation 2」専用コンポーネントAVケーブルをつないでください。

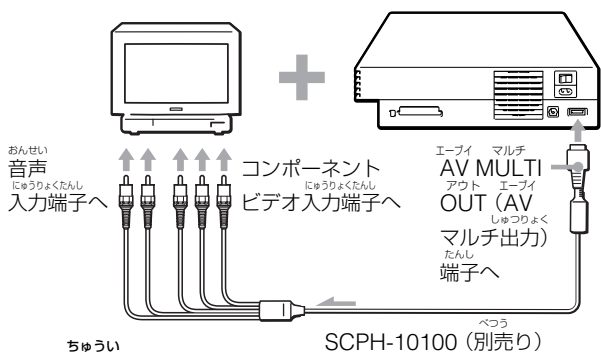

注意

ハイビジョン入力専用のコンポーネント入力端子 (Y/Pb/Pr) を持つテレビにつないで、本機をお使いになることはできません。詳しくは、テレビの取扱説明書をご覧ください。

AVマルチ入力端子のあるテレビにつなぐ

お持ちのテレビにAVマルチ入力端子があるときは、別売りのマルチAVケーブル (VMC-AVM250) を使って、さらにきれいな映像を楽しむことができます。マルチAVケーブルをつなぐ前に、付属のAVケーブル (映像/音声一体型) をつないで、システム設定画面の「コンポーネント映像出力」を「RGB」に設定してください (20ページ)。設定した後、マルチAVケーブルをつないでください。(VMC-AVM250はソニー株式会社の商品です。)

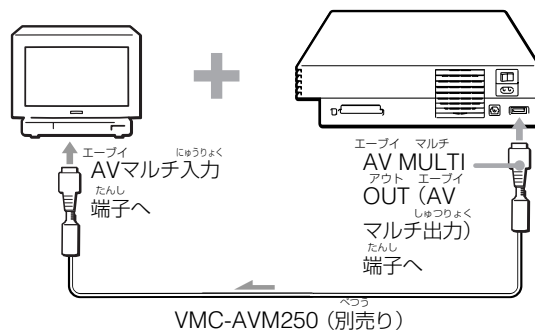

注意

マルチAVケーブルは、「PlayStation 2」規格および「PlayStation」規格ソフトウェアの映像出力のみ対応しています。DVDビデオをご覧になるときは、AVケーブル (映像/音声一体型)、S端子ケーブル、「PlayStation 2」専用コンポーネントAVケーブルなど、「PlayStation 2」に対応した他のケーブルを使用してください。

テレビにつなぐ (つづき)

■ 残像現象 (画像の焼き付き) のご注意

DVDメニューやタイトルメニュー、本機の設定画面などの静止画をテレビ画面に表示したまま長時間放置しないでください。残像現象 (画像の焼き付き) が起こることがあります。特に液晶方式以外のプロジェクションテレビ (スクリーン投影方式テレビ) では残像現象が起こりやすいので使用しないでください。

⚡ つなぐテレビによっては画面が上下に揺れることがあります

"PlayStation 2"をテレビにつないでお使いになる際に、ごく一部のテレビでは画面が上下に揺れたりすることがあります。このような場合、"PlayStation 2"を他のテレビにつないでください。

それでもテレビの画面が乱れる場合には、インフォメーションセンターまでご相談ください。

きどう 起動する

電源を入れて初めて本機を起動すると、初期設定画面が表示されます。画面の指示に従って「表示言語」、「タイムゾーン」、「サマータイム設定」を設定します。



システム設定画面を使って後から設定を変更することができます。詳しくは、「システム設定をする (システム設定画面)」(20ページ) をご覧ください。

ほんたい お 本体の置きかた

ほんたい よこお たてお つか
本体は、横置きまたは縦置きにしてお使いください。
たてお
縦置きするときは、別売りの "PlayStation 2専用縦置きスタン
ド (SCPH-10040) を使用してください。
よこお
横置きするときは、別売りの "PlayStation 2専用横置きスタン
ド (SCPH-10110) を使用できます。



よこお
横置き

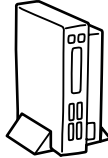

たてお
縦置き

ちゅうい ご注意

- 本機の使用中に置きかたを変えないでください。ディスクに傷が付いたり、本機の故障の原因となります。
- 横置きまたは縦置き以外の置きかたをすると、本機の故障の原因となります。

ディスクトレイの "PS" ファミリー エンブレムに ついて

ほんたい お ビーエス
本体の置きかたにあわせて、ディスクトレイの "PS" ファミリー
エンブレムを回転させることができます。

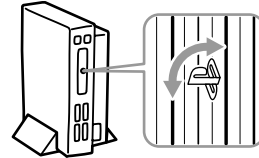

デジタル端子付きのオーディオ機器につなぐ

本機をデジタル端子付きのオーディオ機器につないで、デジタル音声を出力するときの接続です。

デジタル端子付きのアンプやMDデッキ、DATデッキにつなぐ

オーディオ用光デジタル接続コード（別売り）を使います。この接続をしたときは、システム設定画面の「光デジタル出力」を「入」に設定しておきます。（お買い上げ時は「入」に設定されています。）

システム設定画面について詳しくは、「システム設定をする（システム設定画面）」（20ページ）をご覧ください。

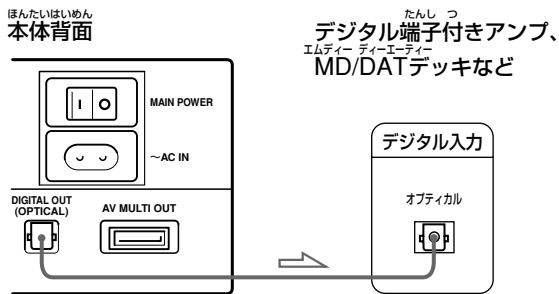

注意

- つなぐ機器の取扱説明書をご覧ください。
- ドルビーデジタル方式、DTS方式で記録されたディスクの音声を、そのままMDデッキやDATデッキでデジタル録音することはできません。

DTSD*デコーダーやドルビーデジタル**デコーダー内蔵のオーディオ機器につなぐ(DVDビデオのみ)

DTSDデコーダーやドルビーデジタルデコーダー内蔵の機器につなぐと、ドルビーデジタル（AC-3）方式またはDTS方式でDVDビデオに記録されている音声を、映画館やコンサートホールにいるような迫力で再生できます。

オーディオ用光デジタル接続コード（別売り）を使います。この接続をしたときは、システム設定画面の「光デジタル出力」を「入」に設定しておきます。（お買い上げ時は「入」に設定されています。）

システム設定画面について詳しくは、「システム設定をする（システム設定画面）」（20ページ）をご覧ください。

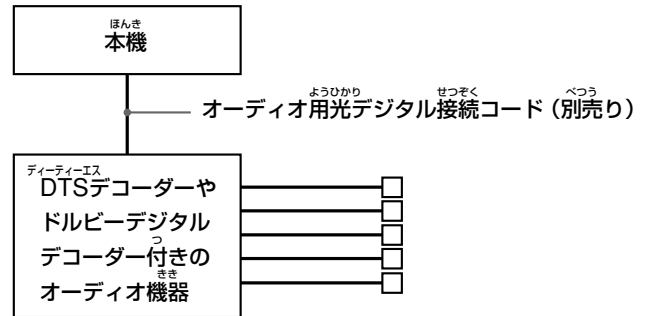

注意

つなぐ機器の取扱説明書をご覧ください。

- * 5.1チャンネル・サラウンド対応の音声デジタル圧縮技術。Digital Theater Systems, Inc.からの実施権に基づき製造されています。DTSおよびDTS Digital OutはDigital Theater Systems, Inc.の商標です。
- ** 5.1チャンネル・サラウンド対応の音声デジタル圧縮技術。ドルビーラボラトリーズからの実施権に基づき製造されています。Dolby、ドルビー及びダブルD記号はドルビーラボラトリーズの商標です。非公開機密著作物。著作権1992-1997年ドルビーラボラトリーズ。不許複製。

その他のデジタル機器につなぐ

アイリンク たいおうきき i.LINK対応機器につなぐ

本体前面の i.S400 (i.LINK) 端子を使って、i.LINK対応機器につなぐことができます。つなぐ機器の取扱説明書もあわせてご覧ください。

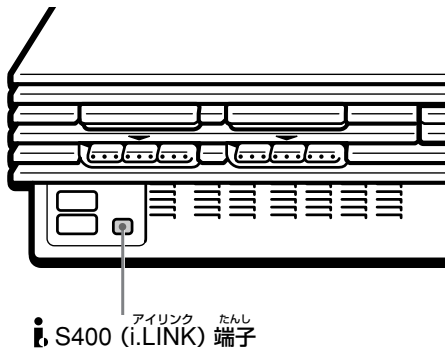

ご注意

- 本機のi.LINK端子は、i.LINK対応機器に電源を供給しません。i.LINK端子からの電源供給が必要な一部の機器は、正しく使用できないことがあります。
- 本機のi.LINK端子は最大400Mbpsのデータ転送に対応していますが、実際の転送速度は接続したi.LINK対応機器の転送速度により変わります。

i.LINKは、IEEE1394-1995およびその拡張仕様を示す呼称です。i.LINKとi.LINKロゴ"i"は商標です。

ユーエスピー たいおうきき USB対応機器につなぐ

本体前面の Ψ (USB) 端子を使って、USB対応機器につなぐことができます。つなぐ機器の取扱説明書もあわせてご覧ください。

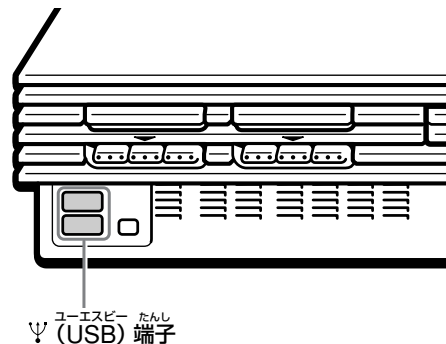

PCカードを使う

本体背面のPC CARD差込口には、PC CARD Type IIIに準拠したPCカードを挿入できます。

PCカードを取り付ける

- 1 PC CARD差込口プロテクターを取り出す。
PC CARD差込口を保護するために、PC CARD差込口プロテクターが装着されています。PCカードを入れる前に、プロテクターを取り出してください。

- ① イジェクトボタンを1回押す。
イジェクトボタンが出ます。
- ② イジェクトボタンを押し込む。
プロテクターが出ます。

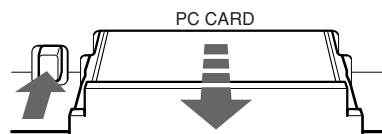

プロテクターの端を持って、PC CARD差込口から図のようにまっすぐ引き抜いてください。

- 2 PCカードをPC CARD差込口に入れる。
PC CARD差込口の奥にあるコネクタに、PCカードがしっかりと固定されるまで押し込みます。
PCカードがうまく入らない場合は、無理にPCカードを押し込まずに、PCカードの挿入方向を確認してからもう1度入れ直してください。
取り付けたあとの使いかたについては、それぞれのPCカードの取扱説明書をご覧ください。

PCカードを取り出す

- 1 PC CARD差込口のイジェクトボタンを1回押す。
イジェクトボタンが出ます。
- 2 イジェクトボタンを押し込む。
PCカードが出ます。PCカードの端を持って、PC CARD差込口からまっすぐ引き抜いてください。
PCカードを取り出したあとは、PC CARD差込口を保護するために、必ずPC CARD差込口プロテクターを入れておいてください。

つか メインメニューの使いかた

本機にディスクが入っていない状態で電源を入れると、メインメニュー画面が表示されます。

メインメニュー画面から、システム設定画面やブラウザ画面、本体設定画面に進むことができます。



システム設定をする(システム設定画面)

システム設定画面では、本体の設定をすることができます。

1 メインメニュー画面で「システム設定」を選び、○ボタン(決定)を押す。

システム設定画面が表示されます。

2 方向キー上下で設定項目を選び、○ボタン(決定)を押す。

それぞれの設定をします。

設定項目

お買い上げ時は下線の付いている項目に設定されています。

時刻合わせ

1 方向キー上下で「年」を設定し、方向キー右を押す。
同じようにして「月」、「日」、「時」、「分」、「秒」を設定します。

2 時報に合わせて、○ボタン(決定)を押す。
ひとつ前の画面に戻るときは、×ボタンを押します。

時計の詳細設定をするには

- 1 「時刻合わせ」を選び、△ボタンを押す。
- 2 方向キー上下で設定したい項目を選び、○ボタン(決定)を押す。
- 3 方向キー左右で設定を選び、○ボタン(決定)を押す。

時間表示

- 12時間
- 24時間

日付表示

- 月/日/年
- 日/月/年
- 年/月/日

タイムゾーン

住んでいる国や都市を選びます。

サマータイム設定

「標準時間」に設定してください。

- 標準時間
- 夏時間

画面サイズ

つなぐテレビの画面サイズを選びます。

- 4:3: 通常のテレビをつなぐとき選ぶ。
- フル: 通常のテレビをつなぐとき選ぶ。上下の帯が消える。
- 16:9: ワイドテレビをつなぐとき選ぶ。

光デジタル出力

光デジタル接続コードでつないだときに出力する光デジタル出力信号の方式を選びます。

- 入: 通常は「入」を選ぶ。
- 切: DIGITAL OUT端子から音声信号を出力しないとき選ぶ。「切」を選ぶと、デジタル回路がアナログ回路に与える影響を最小限に抑えられる。

コンポーネント映像出力

別売りのケーブルを使って、AVマルチ入力端子や"PlayStation 2"本体の出力信号に対応したコンポーネントビデオ入力端子

(Y Cb/Pb Cr/Pr)のあるテレビにつないだときに設定します。

- Y Cb/Pb Cr/Pr: 別売りの"PlayStation 2"専用コンポーネントAVケーブルを使って、テレビのコンポーネントビデオ入力端子につなぐ場合。
- RGB: 別売りのマルチAVケーブルを使って、テレビのAVマルチ入力端子につなぐ場合。
この設定は、"PlayStation 2"規格および"PlayStation"規格ソフトウェアの映像出力のみ有効です。DVDビデオを見るときは、自動的に[Y Cb/Pb Cr/Pr]出力に切り換わります。

ご注意

付属のAVケーブル(映像/音声一体型)またはS端子ケーブルをつないで使用するときは、この設定をする必要はありません。

表示言語

画面上に表示する言語を選びます。

- 日本語
- 英語

■ 本機の電源を切っても、設定した内容はリセットされません。

ブラウザ画面を使う(ブラウザ画面)

ブラウザ画面を使って以下の設定ができます。

- "PlayStation 2"専用メモリーカード(8MB)、メモリーカードまたは"PocketStation"のデータの確認・コピー・削除。
- "PlayStation 2"規格または"PlayStation"規格のソフトウェアの起動。
- 音楽CDの再生
- DVDビデオの再生

メインメニュー画面で「ブラウザ」を選び、○ボタン(決定)を押す。

ブラウザ画面に本体のMEMORY CARD(差込口)に差し込んである"PlayStation 2"専用メモリーカード(8MB)、メモリーカード、"PocketStation"、または本体に入っているディスクがアイコンで表示されます。

メディアがない場合はブラウザ画面に「データがありません。」と表示されます。

メモリーカードデータを確認・コピー・削除する

ゲームデータをカードからカードへコピーしたり、いらなくなったゲームデータを削除したりできます。ただし、メモリーカードに"PlayStation 2"規格のソフトウェアのゲームデータをコピーすることはできません。あらかじめ"PlayStation 2"専用メモリーカード(8MB)またはメモリーカードをMEMORY CARD差込口に差し込んでおいてください。

- 1 確認・コピー・削除したいゲームデータがセーブされている"PlayStation 2"専用メモリーカード(8MB)、メモリーカードまたは"PocketStation"のアイコンを選び、○ボタン(決定)を押す。

- 2 画面表示に従ってデータのコピー・削除などを行う。

ご注意

ゲームデータのコピーまたは削除中は、"PlayStation 2"専用メモリーカード(8MB)、メモリーカードまたは"PocketStation"を抜かないでください。

本体設定をする(本体設定画面)

メインメニュー画面で△ボタンを押すと、詳細設定画面に移り、本体の各種機能のバージョン確認や詳細設定ができます。

自動診断

本機には、ディスクを最適な状態で使えるよう自動的に設定する機能があります。

- 1 方向キー上下で「本体」を選び、△ボタンを押す。
- 2 ○ボタン(決定)を押す。
- 3 方向キー上下で「する」を選び、○ボタン(決定)を押す。
- 4 ディスクトレイにディスクを入れる。自動診断が始まります。

ご注意

本体設定の自動診断は、次の場合に解除されます。

- "PlayStation 2"規格および"PlayStation"規格ソフトウェアまたはDVDビデオを再生したとき
- ○/RESETボタンを押して、リセットしたとき
- ○/RESETボタンを押して、スタンバイ状態にしたとき
- 本体背面のMAIN POWER(主電源)スイッチで電源を切ったとき

"PlayStation"ドライバー設定

"PlayStation"規格のディスクに対する設定をします。

- 1 方向キー上下で「PlayStation®ドライバー」を選び、△ボタンを押す。
- 2 設定する項目を選び、○ボタン(決定)を押す。

ディスク読み込み速度

- 標準：通常は「標準」を選ぶ。
- 高速：高速で読み込むときに選ぶ。ソフトウェアによっては効果が分かりにくかったり、高速での読み込みに対応していないものもある。その場合、「標準」を選ぶ。

テキストチャマッピング

- 標準：通常は「標準」を選ぶ。
- 補間処理："PlayStation"規格のディスクを再生するとき、画面の粗さを少なくするときに選ぶ。ソフトウェアによっては効果が分かりにくかったり、画像が乱れることがある。その場合、「標準」を選ぶ。

ご注意

本体設定の"PlayStation"ドライバー設定は、次の場合に解除されます。

- ○/RESETボタンを押して、スタンバイ状態にしたとき
- 本体背面のMAIN POWER(主電源)スイッチで電源を切ったとき

● ゲームをはじめる

- 1 本体背面のMAIN POWER (主電源) スイッチで電源を入れる。
本体前面の(オン/スタンバイ)ランプが赤色に点灯します(スタンバイ状態)。
- 2 (オン/スタンバイ) /RESETボタンを押す。
(オン/スタンバイ)ランプが緑色に点灯し、オープニング画面が現れます。
- 3 (オープン) ボタンを押す。
ディスクトレイが手前に開きます。
- 4 ディスクレーベルのある面を上にして、ディスクをディスクトレイにのせる。
- 5 (オープン) ボタンを押す。
ディスクトレイが閉まります。次のページの②または③の画面が現れて、ゲームが始まります。

■ ご注意

アナログコントローラ (DUALSHOCK 2)、アナログコントローラ (DUALSHOCK) はソフトウェアに合ったモードにしてお使いください。(詳しくは24ページをご覧ください。)

ゲームを再スタートさせるには

(オン/スタンバイ) /RESETボタンを軽く押してリセットします。ゲーム中に押すと、ゲームが終了してしまいますのでご注意ください。

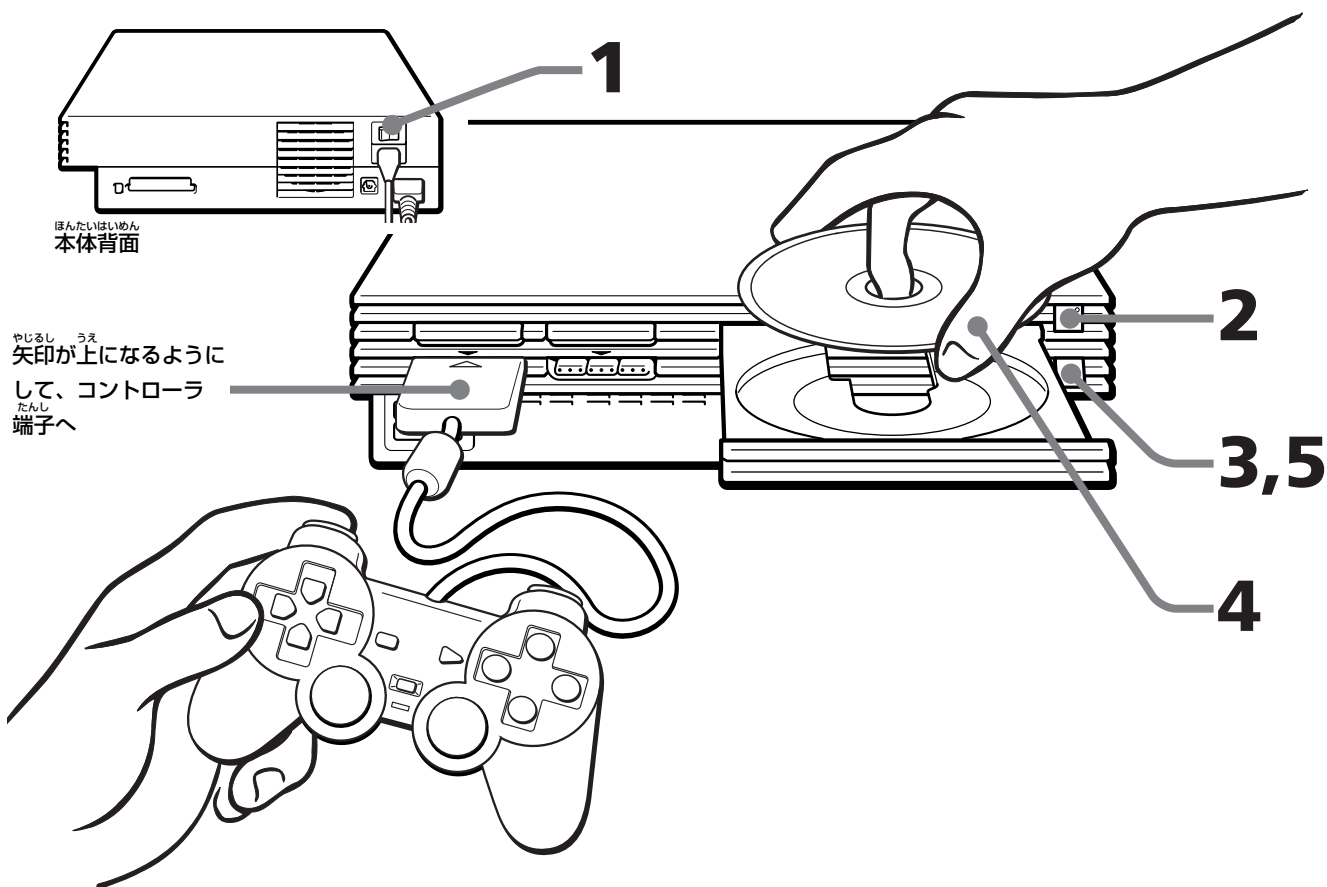

● ゲームを終える

- 1 合ボタンを押す。
ディスクトレイが手前に開きます。
- 2 ディスクを取り出す。
- 3 合ボタンを押す。
ディスクトレイが閉まります。
- 4 〇/RESETボタンを約2秒間押す。
ランプが赤色に点灯し、スタンバイ状態になります。

長時間ゲームをしないときは

本体背面のMAIN POWER (主電源) スイッチで電源を切り、電源プラグをコンセントから抜いてください。

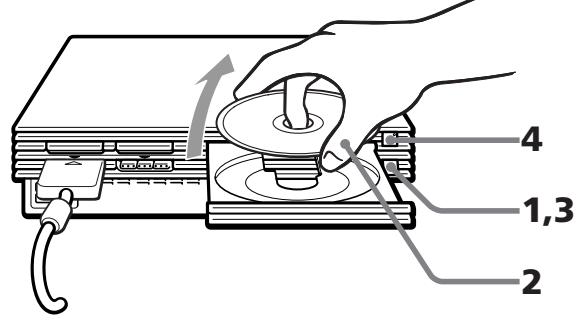

● 電源を入れたときの画面

ディスクが入っていない状態で本機の電源を入ると

- ①の画面が現れます。
- ①の画面が現れてから "PlayStation 2"規格または "PlayStation"規格のディスクを入れると、②または③の画面に移りゲームを始めることができます。
 - ①の画面からシステム設定画面やブラウザ画面に移ることができます。詳しくは、「メインメニューの使いかた」(20ページ)をご覧ください。

ディスクが入っている状態で本機の電源を入ると

ディスクの種類によって、②～④の画面が現れます。④の画面が現れたときは、入れたディスクが本機でお使いいただけでないディスクである可能性があります。ディスクの種類をご確認ください(11ページ)。

① ディスクが入っていない(メインメニュー)



② "PlayStation 2"規格
DVD-ROM/CD-ROM



③ "PlayStation"規格
CD-ROM



④ 本機で使えないディスク



● 別のソフトウェアで遊ぶ

ディスクを交換するときに、電源を切る必要はありません。

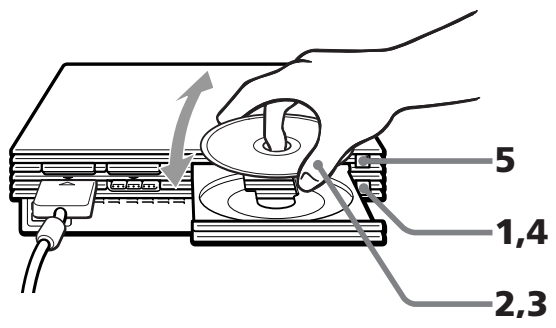

- 1 合ボタンを押す。
ディスクトレイが手前に開きます。
- 2 ディスクを取り出す。
- 3 別のディスクをのせる。
- 4 合ボタンを押す。
ディスクトレイが閉まります。
- 5 〇/RESETボタンを軽く押してリセットする。
オープニング画面が現れたあと、上の②または③の画面が現れて、ゲームが始まります。

複数枚組のソフトウェアで遊んでいるときにディスクを交換する場合は、手順1～4を行ってください。詳しくは、ソフトウェアの解説書などをご覧ください。

あそ ゲームで遊ぶ (アナログモード)

アナログコントローラ (DUALSHOCK 2) を使うと、アナログ操作やバイブレーション (振動) 機能を楽しむことができます。

❏ ご注意

アナログコントローラ (DUALSHOCK 2) のご使用前には、「安全のために」(4~10ページ) を必ずお読みください。

アナログコントローラ(DUALSHOCK 2) とアナログコントローラ(DUALSHOCK) の違いについて

① アナログコントローラ (DUALSHOCK 2) (付属および別売り)

- "PlayStation"規格ソフトウェアで使用できます。
"PlayStation 2"規格ソフトウェアで使用できるものもあります。詳しくは、ソフトウェアの解説書などをご覧ください。
- デジタルモードとアナログモードを楽しむことができます。アナログモードにすると、次のボタンでアナログ操作ができます。
"PlayStation 2"規格ソフトウェア
方向キー上下左右/△、○、×、□ボタン/
左スティック、右スティック/L1、R1、L2、R2ボタン
"PlayStation"規格ソフトウェア
左スティック、右スティック
- バイブレーション (振動) 機能を楽しむことができます。

② アナログコントローラ (DUALSHOCK) (別売り)

- "PlayStation"規格ソフトウェアで使用できます。
"PlayStation 2"規格ソフトウェアで使用できるものもあります。詳しくは、ソフトウェアの解説書などをご覧ください。
- デジタルモードとアナログモードを楽しむことができます。アナログモードにすると、次のボタンでアナログ操作ができます。
"PlayStation 2"規格ソフトウェア
左スティック、右スティック
"PlayStation"規格ソフトウェア
左スティック、右スティック
- バイブレーション (振動) 機能を楽しむことができます。

❏ ご注意

アナログ操作ができるボタンはソフトウェアによって異なります。詳しくは、ソフトウェアの解説書などをご覧ください。

モードを切り換える

ANALOGモードスイッチを押すたびにモードが切り換わります。アナログモードのときはLED表示が赤色に点灯します。それぞれのソフトウェアの、対応しているモードに切り換えてご使用ください。

デジタルモード (LED表示: 消灯)

↑↓

アナログモード (LED表示: 赤色)



❏ ご注意

ソフトウェアによってはANALOGモードスイッチを押してもモードが切り換わらないものがあります。また自動的にモードが切り換わるものもあります。詳しくは、ソフトウェアの解説書などをご覧ください。

バイブレーション(振動)機能について

アナログコントローラ (DUALSHOCK 2) は振動機能を持つ体感型のコントローラです。振動機能のON/OFF (入/切) はソフトの画面上で操作できます。詳しくは、ソフトウェアの解説書などをご覧ください。なお、解説書に振動機能についての説明がなくても、自動的に振動機能が働くソフトウェアもあります。

❏ ご注意

- 振動機能をお使いになる前に、4ページの「アナログコントローラ(DUALSHOCK 2)の使用について」をよくお読みください。
- 使用しないときは本体の電源を切るか、アナログコントローラ(DUALSHOCK 2)を本体からはずしてください。

エルイーディーひょうじ しょうとう
デジタルモード(LED表示: 消灯)のとき

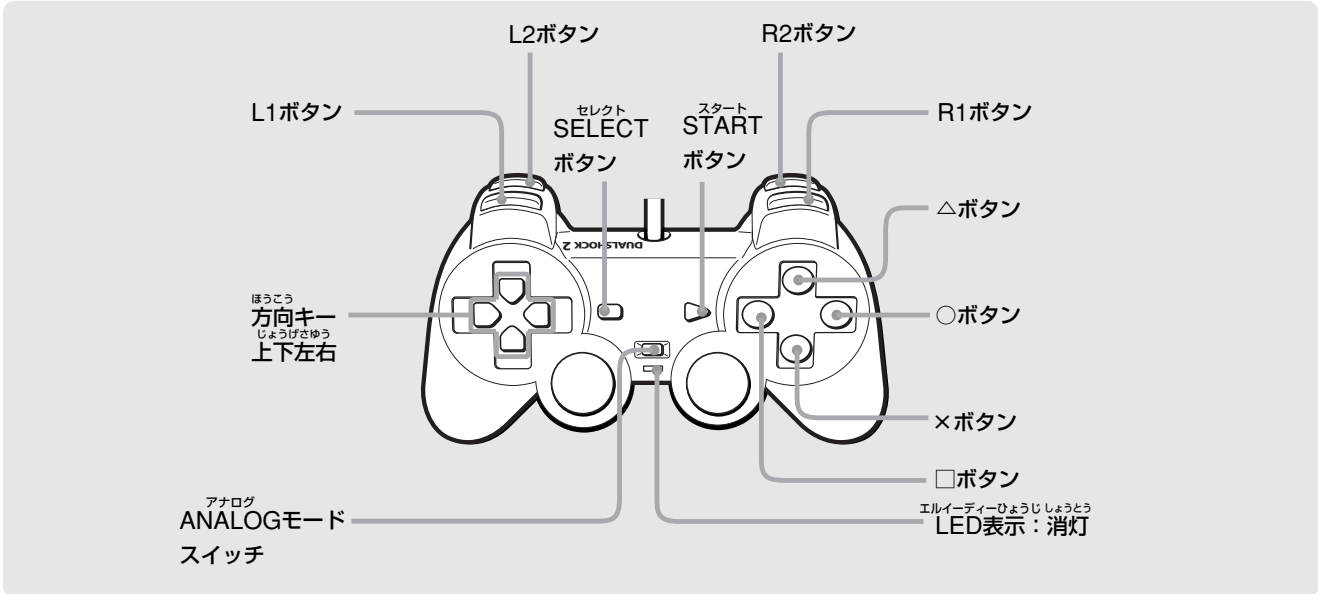

エルイーディーひょうじ あかいろ
アナログモード(LED表示: 赤色)のとき

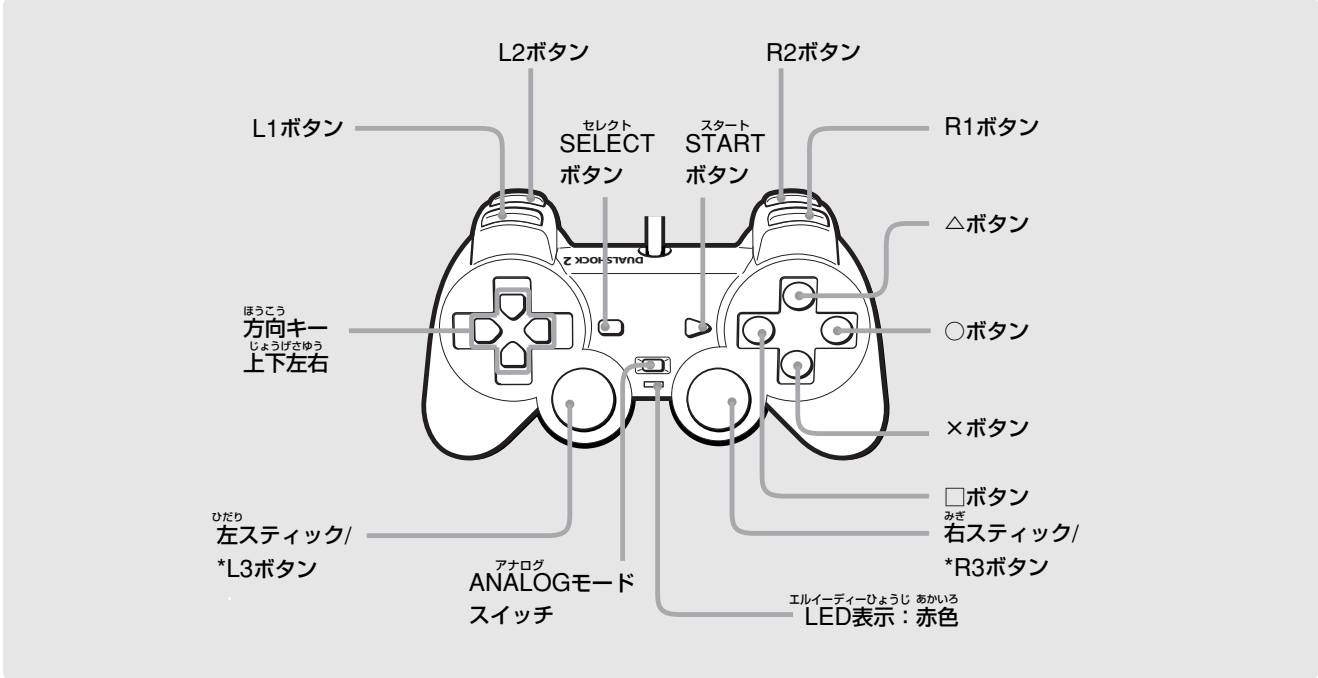

* L3ボタン、R3ボタンはスティックをお^おの^のき^きしたとき機能します。

■ ^{しょう}ご^{まへ}使用になる前に一度、^{いちど}図のようにスティックを^す大きく円を描くように動かしてください。
 (スティック部分^{ぶぶん}はねじらないでください。)

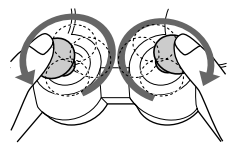

プレイステーション ツー せんよう メガバイト つか "PlayStation 2"専用メモリーカード (8MB)、メモリーカードを使う

プレイステーション ツー せんよう
"PlayStation 2"専用メモリーカード (8MB) やメモリーカード
を使うと、ゲームデータをセーブ (記録) またはロード (読み
出し) できます。

プレイステーション ツー せんよう "PlayStation 2"専用メモリーカード (8MB) と「メモリーカード」の違いに ついて

プレイステーション ツー せんよう
"PlayStation 2"規格ソフトウェアで遊ぶときは、
プレイステーション ツー せんよう
"PlayStation 2"専用メモリーカード (8MB) (①) を
使います。
プレイステーション ツー せんよう
"PlayStation"規格ソフトウェアで遊ぶときは、メモリー
カード (②) を使います。

プレイステーション ツー せんよう メガバイト ① "PlayStation 2"専用メモリーカード (8MB) (別売り)

プレイステーション ツー せんよう
"PlayStation 2"規格ソフトウェアのゲームデータをセーブ
またはロードできます。1枚の"PlayStation 2"専用メモリー
カードにつき、約8メガバイト*のゲームデータをセーブでき
ます。ただし、ファイル管理情報として使用される容量の分
だけ、空き容量が少なくなる場合があります。
(「PlayStation」では、カードへの記録容量を「ブロック」で
表していましたが、「PlayStation 2」では「キロバイト」で
表します。)

* 8メガバイト=8,000キロバイト

プレイステーション ツー せんよう ② メモリーカード (別売り)

プレイステーション ツー せんよう
"PlayStation"規格ソフトウェアのゲームデータをセーブまたは
ロードできます。1枚のメモリーカードにつき、120キロバイト
(15ブロック) のゲームデータをセーブできます。

ご注意

プレイステーション ツー せんよう
"PlayStation 2"専用メモリーカード (8MB) またはメモリー
カードの空き容量を超える容量を必要とするゲームデータをセーブ
しようとしても、セーブできません。ゲーム前に、データの
セーブに必要な容量とカード内の空き容量を確認してください。
データのセーブに必要な容量は、ソフトウェアの解説書などに
記載されています。

MAGIC GATE は、ソニーが考案した著作権保護の仕組みを表す
名称であり、各種メディア間の互換性を保証するものではありません。

カードを差し込む

プレイステーション ツー せんよう
"PlayStation 2"専用メモリーカード (8MB) またはメモ
リーカードを、矢印が必ず上になるようにしてMEMORY
CARD差込口に差し込む。

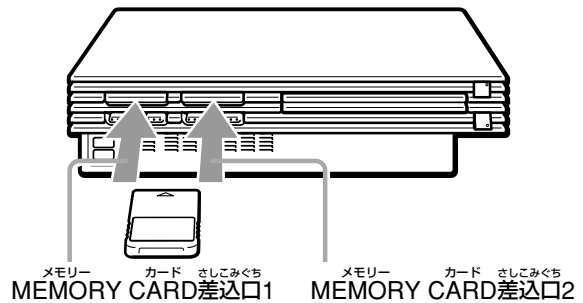

マルチタップを使うときのご注意

- "PlayStation 2"規格ソフトウェアで遊ぶときは、
"PlayStation 2"専用マルチタップ (SCPH-10090) を使用して
ください。
"PlayStation"規格ソフトウェアで遊ぶときは、マルチタップ
(SCPH-1070) を使用してください。
- マルチタップ (SCPH-1070) を使用するときは必ずマルチ
タップ側のMEMORY CARD差込口Aを使用してください。
マルチタップを差し込んでいる本機のコントローラ端子と同じ
番号のMEMORY CARD差込口にメモリーカードを差し込んで
使用すると、データが破損することがあります。

ゲームデータをコピーする・削除する

ゲームデータをカードからカードへコピーしたり、いらなくなっ
たゲームデータを削除したりできます。ただし、"PlayStation 2"
規格のソフトウェアのゲームデータを、メモリーカード
(SCPH-1020) または "PocketStation" にコピーすることは
できません。
ゲームデータの確認・コピー・削除は、ブラウザ画面で行い
ます。ブラウザ画面について詳しくは、「ブラウザ画面を使う
(ブラウザ画面)」(21ページ) をご覧ください。

ご注意

ブラウザ画面では、ゲームデータのセーブやロードはできま
せん。ゲームデータのセーブやロードのしかたについて詳しく
は、ソフトウェアの解説書などをご覧ください。

プレイステーション ツー "PocketStation"を使う

別売りの "PocketStation" (SCPH-4000) は、"PlayStation"
規格のソフトウェアのゲームデータを120キロバイト (15ブロッ
ク) セーブまたはロードできます。
また、"PlayStation 2"規格および "PlayStation"規格ソフトウェ
アが "PocketStation" に対応している場合、"PocketStation" の
ゲームをダウンロードできます。
詳しくはソフトウェアの解説書などをご覧ください。あわせて、
"PocketStation" の取扱説明書もご覧ください。

シーディー さいせい
CDを再生する

- 1 メインメニュー画面で「ブラウザ」を選び、○ボタン（決定）を押す。
ブラウザ画面が表示されます。
- 2 合（オープン）ボタンを押す。
ディスクトレイが手前に開きます。
- 3 ディスクレーベルのある面を上にして、音楽CDをディスクトレイにのせる。
- 4 合ボタンを押す。
ディスクトレイが閉まり、ブラウザ画面に音楽CDのアイコンが表示されます。
- 5 音楽CDのアイコンを選び、○ボタン（決定）を押す。
音楽CDに入っている曲数分のトラックが表示されます。再生したいトラックを選択すると、再生が始まります。

■ メディアがない場合はブラウザ画面に「データがありません。」と表示されます。

シーディー そうさ
CDプレーヤーを操作する

方向キー左右でボタンを選び、○ボタン（決定）を押します。

- ▶ : 再生
- || : 一時停止
- : 停止
- ◀◀ : 再生中の曲または前の曲の頭出し
- ▶▶ : 早送り
- ◀◀ : 巻き戻し
- ▶▶ : 次の曲の頭出し

さいせい
いろいろな再生のしかた

ブラウザ画面の音楽CDのアイコンを選び、△ボタンを押すと、再生設定画面に移り、いろいろな再生のしかたを選ぶことができます。

お買い上げ時は下線の付いている項目に設定されています。

- | | |
|---------|--------|
| ■ 再生モード | ■ 繰り返し |
| ● 標準 | ● 切 |
| ● プログラム | ● 全曲 |
| ● シャッフル | ● 1曲 |

す じゅん き さいせい
好きな順に聞く（プログラム再生）

- 1 方向キー上下で「再生モード」を選び、○ボタン（決定）を押す。
- 2 方向キー左右で「プログラム」を選び、○ボタン（決定）を押す。
- 3 再生したいトラックを選び、○ボタン（決定）を押す。
手順3をくり返して再生したい曲をすべて選びます。
- 4 ×ボタンを押す。
ブラウザ画面に戻ります。
- 5 音楽CDのアイコンを選び、○ボタン（決定）を押す。
トラックがプログラムされた順に表示されます。再生したいトラックを選び、○ボタン（決定）を押すと、再生が始まります。

ぜんきょく じゅんぶどう き さいせい
全曲を順不同に聞く（シャッフル再生）

- 1 方向キー上下で「再生モード」を選び、○ボタン（決定）を押す。
- 2 方向キー左右で「シャッフル」を選び、○ボタン（決定）を押す。
- 3 ×ボタンを押す。
ブラウザ画面に戻ります。
- 4 音楽CDのアイコンを選び、○ボタン（決定）を押す。
トラックがシャッフルされて表示されます。再生したいトラックを選び、○ボタン（決定）を押すと、再生が始まります。

ぜんきょく かえ き ぜんきょく さいせい
全曲をくり返し聞く（全曲リピート再生）

- 1 方向キー上下で「繰り返し」を選び、○ボタン（決定）を押す。
- 2 方向キー左右で「全曲」を選び、○ボタン（決定）を押す。
- 3 ×ボタンを押す。
ブラウザ画面に戻ります。
- 4 音楽CDのアイコンを選び、○ボタン（決定）を押す。
トラックが表示されます。再生したいトラックを選び、○ボタン（決定）を押すと、再生が始まります。

きょく かえ き さいせい
1曲をくり返し聞く（リピート再生）

- 1 方向キー上下で「繰り返し」を選び、○ボタン（決定）を押す。
- 2 方向キー左右で「1曲」を選び、○ボタン（決定）を押す。
- 3 ×ボタンを押す。
ブラウザ画面に戻ります。
- 4 音楽CDのアイコンを選び、○ボタン（決定）を押す。
トラックが表示されます。再生したいトラックを選び、○ボタン（決定）を押すと、再生が始まります。

ちゅうい
■ ご注意

音楽CDの再生設定は、次の場合に解除されます。

- ディスクトレイを開けたとき
- 〇/RESETボタンを押して、リセットしたとき
- 〇/RESETボタンを押して、スタンバイ状態にしたとき
- 本体背面のMAIN POWER（主電源）スイッチで電源を切ったとき

ディーバイディー DVDビデオを再生する

- 1 本体背面のMAIN POWER (主電源) スイッチで電源を入れる。
- 2 電源 (オン/スタンバイ) /RESETボタンを押す。
- 3 電源 (オープン) ボタンを押す。
- 4 再生したい面を下にして、DVDビデオをディスクトレイにのせる。
- 5 電源ボタンを押す。
ディスクトレイが閉まり、再生が始まります。

注意

- ディスクによっては、再生が始まらずタイトルメニューやDVDメニューが表示される場合があります。
- DVDビデオを見終わった後に電源ボタンを押すと、ブラウザ画面が表示されます。
- 再生中に電源を切ると、設定は保存されません。

DVDのDTS音声を再生するときの注意

- DTS音声信号は光デジタル接続コードでつないだときのみ出力されます。音声コードでつないだときには出力されません。
- DTSデコーダーを内蔵していないオーディオ機器につないでいるときは、「オーディオ設定」で「音声デジタル出力」の「DTS」を「入」に設定しないでください。「DTS」を「入」に設定すると、異音が出て耳に悪影響を及ぼしたりスピーカーを破損したりします。
 - 「オーディオ設定」で「音声デジタル出力」の「DTS」を「切」に設定していると、光デジタル接続コードでつないで、DVDのDTS音声を再生しても音が出ません。

注意

マルチAVケーブルは、「PlayStation 2」規格および「PlayStation」規格ソフトウェアの映像出力のみ対応しています。本機をマルチAVケーブルで接続し、DVDビデオを再生すると、画像が乱れます。DVDビデオをご覧になるときは、AVケーブル (映像/音声一体型)、S端子ケーブル、「PlayStation 2」専用コンポーネントAVケーブルなど、「PlayStation 2」に対応した他のケーブルを使用してください。(15ページ)

ディーバイディー DVDビデオを終える

- 1 電源ボタンを押す。
- 2 ディスクを取り出す。
- 3 電源ボタンを押す。
- 4 電源 /RESETボタンを約2秒間押す。

注意

変更された設定は、ディスクを取り出すときに本体に保存されません。ディスクを取り出す前に電源 /RESETボタンを押したり、本体の電源を切ると、変更した設定は保存されません。

ディーバイディー DVDプレーヤーの操作のしかた

DVDプレーヤーの操作は、「PlayStation 2」専用DVDリモートコントローラ (以下リモコン) のボタン、アナログコントローラ (DUALSHOCK 2) のダイレクトボタン、または画面上の操作パネルで行うことができます。

注意

- ディスクによっては、異なる操作や禁止されている操作がありますので、再生するDVDビデオの説明書なども必ずご覧ください。
- 本機にIRレシーバーが差し込まれているときと、差し込まれていないときとは、動作が異なる機能があります。

そうさ つか 操作パネルを使う

操作パネルを使って映像を探したり、好みの順で再生したり、アングルを変えたりできます。ディスクによって操作できる機能が異なります。操作パネルのそれぞれの項目について詳しくは、35~44ページをご覧ください。

直接選べる項目もあります

いくつかの項目は、リモコンやアナログコントローラ (DUALSHOCK 2) のボタンを押して、直接選ぶことができます。この場合、選んだ項目だけが表示されます。詳しくは、「PlayStation 2専用DVDリモートコントローラを使う」(31ページ) や「アナログコントローラ (DUALSHOCK 2) のダイレクトボタンを使う」(32ページ) をご覧ください。

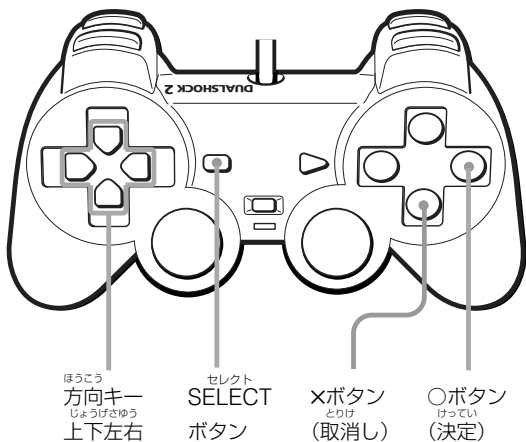
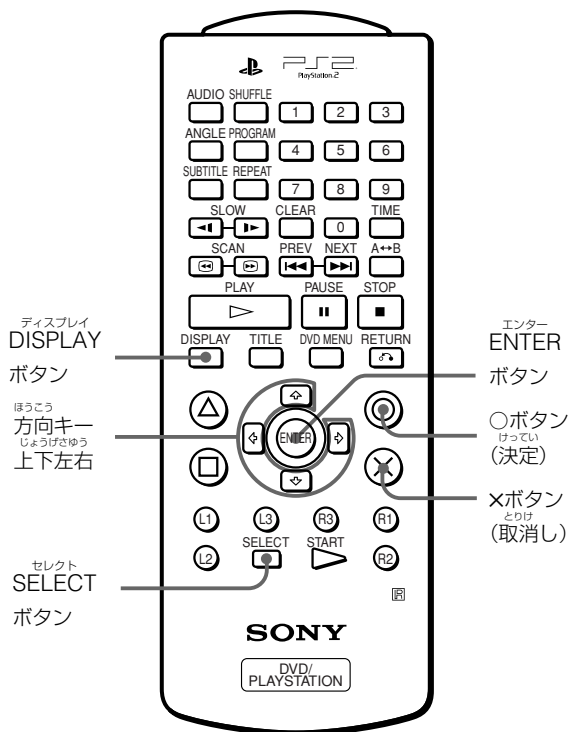

- 1 リモコンのDISPLAYボタンまたはSELECTボタンをお押し。
画面の上に操作パネルが出ます。



- 2 方向キー上下左右で希望の項目を選ぶ。
- 3 ○ボタン (決定) を押す。

ご注意ください

リモコンの○ボタンまたはENTERボタン、アナログコントローラ (DUALSHOCK 2) の○ボタンはすべて決定ボタンとして使用できます。本文中は、○ボタンを使って説明します。



1 DVDメニュー

ディーバイディー DVDメニューを出すときに選ぶ。

2 タイトル

タイトルメニューを出すときに選ぶ。

3 RETURN

ひとつ前の選択画面に戻りたいときに選ぶ。

4 音声切り換え

ディーバイディー 音声切り換えるときに選ぶ。

5 アングル切り換え

ディーバイディー DVDのアングルを切り換えるときに選ぶ。

6 字幕切り換え

ディーバイディー 字幕を切り換えるときに選ぶ。

7 タイトルジャンプ

数字ボタンでタイトル番号、チャプター番号、時間を指定すると、そのタイトルやチャプターにとぶことができる。

8 設定

設定画面を使って、初期設定や画質や音質の調整、さまざま出力の設定などができる。また DVDを再生するときの、字幕の言語やメニューの表示言語、視聴年齢制限の設定なども設定できる。

9 チャプター表示

再生中のタイトル番号やチャプター番号、再生時間を表示する。

10 ヘルプ

アナログコントローラ (DUALSHOCK 2) のダイレクトボタンの一覧を表示する。

11 チャプタージャンプ/数値入力

再生するチャプター番号や選択する数値を指定するときに選ぶ。

12 前

前の場面に戻りたいときに選ぶ。

13 サーチ

画像を見ながら場面を探すときに選ぶ。

14 次

次の場面に進みたいときに選ぶ。

15 再生

再生するときに選ぶ。

16 一時停止

再生を一時停止するときに選ぶ。

17 停止

再生を止めるときに選ぶ。

18 スロー

画像を見ながら場面のスロー再生をするときに選ぶ。

プレステーション ツー せんようディーバイディー つか
"PlayStation 2"専用DVDリモートコントローラを使う

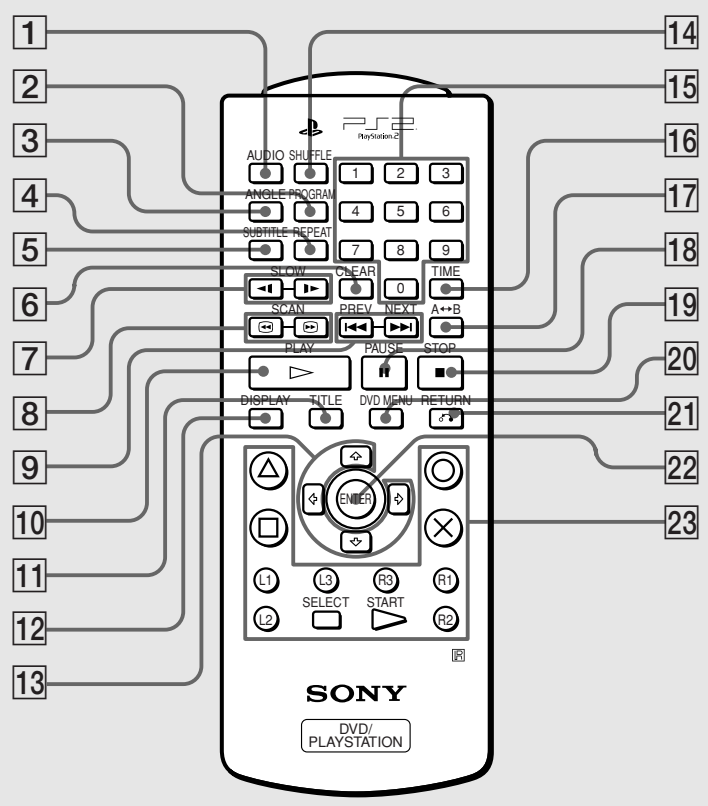

- 1 **AUDIOボタン**
オーディオ
DVDの音声を切り換えるときに押す。
- 2 **PROGRAMボタン**
プログラム再生をするときに押す。
- 3 **ANGLEボタン**
DVDの角度を切り換えるときに押す。
- 4 **REPEATボタン**
リピート再生をするときに押す。
- 5 **SUBTITLEボタン**
サブタイトル
DVDの字幕を切り換えるときに押す。
- 6 **CLEARボタン**
クリア
選んだ数字や再生モードを取り消すときに使う。
- 7 **◀▶SLOWボタン**
スロー
画像を見ながら場面のスロー再生をするときに押す。
- 8 **🔍SCANボタン**
スキャン
画像を見ながら場面を探すときに押す。
- 9 **◀◀PREV/▶▶NEXTボタン**
レビュー
ネクスト
前の場面に戻したり、次の場面に進めたりするときに押す。
- 10 **▶▶PLAYボタン**
プレイ
再生するときに押す。
- 11 **TITLEボタン**
タイトル
タイトルメニューを表示させるときに押す。
- 12 **DISPLAYボタン**
ディスプレイ
操作パネルを表示させるときに押す。
- 13 **方向キー上下左右ボタン**
ほうこう
じょうげきゆう
かめん
ひょうじ
画面に表示されている項目を選ぶときに押す。
- 14 **SHUFFLEボタン**
シャッフル
シャッフル再生をするときに押す。
- 15 **数字ボタン**
ずうじ
かめん
ひょうじ
画面に表示されている項目を選ぶときに使う。
- 16 **TIMEボタン**
タイム
かめん
さいせいじかん
ひょうじ
画面に再生時間などを表示させるときに押す。
- 17 **A↔Bボタン**
エー
ビー
さいせい
かめん
ひょうじ
再生したい部分だけ繰り返すときに押す。
- 18 **⏸一時停止ボタン**
いちじていし
さいせい
かめん
ひょうじ
再生を一時停止するときに押す。
- 19 **■停止ボタン**
ていし
さいせい
かめん
ひょうじ
再生を止めるときに押す。
- 20 **DVD MENUボタン**
ディーバイディー
メニュー
かめん
ひょうじ
DVDメニューを表示させるときに押す。
- 21 **↶RETURNボタン**
リターン
かめん
ひょうじ
ひとつ前の選択画面に戻りたいときに押す。
- 22 **ENTERボタン**
エンター
かめん
ひょうじ
画面に表示されている項目を決定するときに使う。
- 23 **コントローラと同じボタンは同じ操作ができます。**
おな
そうさ
おな
そうさ
コントローラと同じボタンは同じ操作ができます。一部の"PlayStation 2"規格ソフトウェアまたは、一部の"PlayStation 2"規格ソフトウェアでは、リモコンからのボタン操作が正常に動作しないことがあります。また、複数のボタンを同時に押ししても機能しません。

DVDプレーヤーの操作

デュアルショック ツー つか
アナログコントローラ(DUALSHOCK 2)のダイレクトボタンを使う

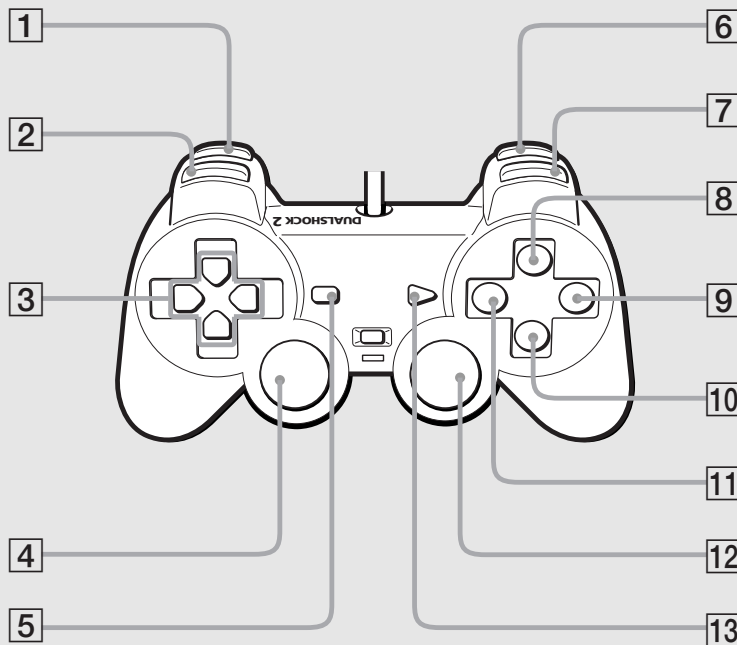

1 L2ボタン (サーチ)
画像を見ながら場面を探すときに押す (逆方向にサーチ)。

2 L1ボタン◀◀ (前のチャプター)
前の場面に戻すときに押す。

3 方向キー
画面に表示されている項目を選ぶときに押す。

4 L3ボタン (字幕切り換え) *
DVDの字幕を切り換えるときに押す。

5 SELECTボタン
操作パネルを表示させるときに押す。

6 R2ボタン (サーチ)
画像を見ながら場面を探すときに押す (再生方向にサーチ)。

7 R1ボタン▶▶ (次のチャプター)
次の場面に進めるときに押す。

8 △ボタン (DVDメニュー)
DVDメニューを表示させるときに押す。

9 ○ボタン (決定)
画面に表示されている項目を決定するときに使う。

10 ×ボタン (停止)
再生を止めるときに押す。

11 □ボタン (タイトル)
タイトルメニューを表示させるときに押す。

12 R3ボタン (音声切り換え) *
DVDの音声を切り換えるときに押す。

13 STARTボタン (▶ (再生) / || (一時停止))
再生したり、再生を一時停止するときに押す。

* L3ボタン、R3ボタンのないコントローラで、字幕切り換えおよび音声切り換えを行いたい場合は、画面上の操作パネルまたはリモコンをお使いください。

再生を止めたところから再生する (リジューム再生)

- 1 ディスクの再生中、リモコンの■ボタンまたは×ボタンを押して再生を止める。
画面に「次に再生するときは今のつづきから再生します。始めから再生するにはもういちど [停止] を押してください。」と表示されます。
- 2 リモコンの▶ボタンを押す。
手順1で再生を止めたところから、再生が始まります。

操作パネルを使うとき

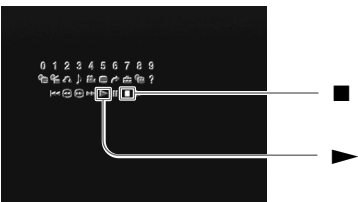

- 1 ディスクの再生中、方向キー上下左右で操作パネルの■を選び、○ボタンを押して再生を止める。
- 2 ▶を選び、○ボタンを押す。
手順1で再生を止めたところから、再生が始まります。

ご注意

- ディスクの最初から再生するときは、再生を止めた後、もう1度■ボタンを押してください。
- DVDによってはリジューム再生ができない場合があります。
- 再生を止めたところによっては、リジューム再生の始まりがずれることがあります。
- 次の場合、再生を止めたところの記録は消えます。
 - ディスクトレイを開けたとき
 - ①/RESETボタンを押したとき
 - 本体背面のMAIN POWER (主電源) スイッチで電源を切ったとき
 - タイトルやチャプターを選んだから、再生を始めたとき

好きな順に再生する(プログラム再生)

タイトルやチャプターを好きな順に選んでプログラムを作り、再生できます。

リモコンでのみ操作できます。

- 1 PROGRAMボタンを押す。
- 2 項目番号を選び、○ボタンを押す。
- 3 方向キー上下で再生したいチャプター番号を含むタイトルを選び、○ボタンを押す。
- 4 方向キー上下で再生したいチャプター番号を選び、○ボタンを押す。
- 5 手順3と4を行って、他に再生したいタイトルを選ぶ。
- 6 ▶ボタンを押す。
プログラム再生が始まります。

プログラム再生をやめるときは
CLEARボタンを押します。

プログラムの設定を変更するには

- 1 手順2で変更したい項目番号を選び、○ボタンを押す。
プログラム再生中もプログラムの設定を変更することができます。ただし、再生中の項目を変更することはできません。
- 2 手順3および手順4の操作で新しい設定を入力する。

設定したプログラムを消すには

すべて消すときは、手順3で「全消去」を選びます。
設定項目をひとつずつ消すときは、停止中に、手順3で方向キー上下で消したい設定項目を選んだから、○ボタンを押し、「消去」を選んだ後、○ボタンを押します。

プログラム再生が終わっても、プログラムは残っています

▶ボタンを押すと、同じプログラムをもう1度再生します。

設定したプログラムで「リピート再生」や「シャッフル再生」もできます

プログラムを再生中に、REPEATボタンまたはSHUFFLEボタンを押します。詳しくは、「順不同に再生する(シャッフル再生)」(34ページ)や「繰り返し再生する(リピート再生)」(34ページ)をご覧ください。

ご注意

- タイトルやチャプターはディスクに記録されている数だけ画面に表示されます。
- 設定したプログラムは、次の場合に解除されます。
 - ディスクトレイを開けたとき
 - ①/RESETボタンを押して、リセットしたとき
 - ①/RESETボタンを押して、スタンバイ状態にしたとき
 - 本体背面のMAIN POWER (主電源) スイッチで電源を切ったとき
- プログラム再生を設定すると、A↔Bリピートは解除されます。
- DVDにはプログラム再生ができないものがあります。

順不同に再生する (シャッフル再生)

ディスク上のタイトル番号やチャプター番号に関係なく、本機が自動的に順番を選んで、ひと通り再生します。

リモコンでのみ操作できます。

SHUFFLEボタンを押す。

ボタンを押すたびに、タイトル シャッフル → チャプター シャッフル → シャッフル 切 → タイトル シャッフル → ...と切り換わります。

シャッフル再生をやめるときは

「シャッフル 切」に切り換えるか、CLEARボタンを押します。

停止中でもシャッフル再生の設定ができます

SHUFFLEボタンを押します。設定を選び、▶ボタンを押すと、シャッフル再生が始まります。

シャッフル再生中にプログラムを再生したり、リピートすることもできます

シャッフル再生中に、PROGRAMボタンまたはREPEATボタンを押します。詳しくは、「好きな順に再生する(プログラム再生)」(33ページ)や「繰り返し再生する(リピート再生)」(34ページ)をご覧ください。

ご注意

- シャッフル再生は、次の場合に解除されます。
 - DVDメニューやタイトルメニューを表示したとき
 - ディスプレイを開けたとき
 - 本体背面のMAIN POWER (主電源) スイッチで電源を切ったとき
- シャッフル再生を設定すると、A↔Bリピートは解除されます。
- DVDにはシャッフル再生ができないものがあります。
- 「チャプター」を選んだときに、ディスク中の200のチャプターまでシャッフル再生できます。

繰り返し再生する(リピート再生)

ディスクのすべてのタイトル、または1つのタイトルやチャプターを繰り返し再生できます。

シャッフル再生やプログラム再生と組み合わせると、シャッフル再生やプログラム再生での順番で繰り返し再生します。

リモコンでのみ操作できます。

REPEATボタンを押す。

ボタンを押すたびに、ディスク リピート → タイトル リピート → チャプター リピート → リピート 切 → ディスク リピート...と切り換わります。

リピート再生をやめるときは

「リピート 切」に切り換えるか、CLEARボタンを押します。

停止中でもリピート再生の設定ができます

REPEATボタンを押します。設定を選び、▶ボタンを押すと、リピート再生が始まります。

リピート再生中にプログラムを再生したり、シャッフルすることもできます

リピート再生中に、PROGRAMボタンまたはSHUFFLEボタンを押します。詳しくは、「好きな順に再生する(プログラム再生)」(33ページ)や「順不同に再生する(シャッフル再生)」(34ページ)をご覧ください。

ご注意

- リピート再生は、次の場合に解除されます。
 - ディスプレイを開けたとき
 - 本体背面のMAIN POWER (主電源) スイッチで電源を切ったとき
- リピート再生を設定すると、A↔Bリピートは解除されます。
- DVDにはリピート再生ができないものがあります。

再生したい部分だけを繰り返す (A↔Bリピート)

再生中、再生したい部分を指定して、その指定した部分を繰り返し再生することができます。語学学習や歌詞を覚えるときに便利です。

リモコンでのみ操作できます。

- 再生中に繰り返す部分の始点(A点)でA↔Bボタンを押す。始点(A点)が設定されます。
- 繰り返す部分の終点(B点)でもう1度A↔Bボタンを押す。指定した部分を繰り返し始めます。

A↔Bリピートをやめるときは

CLEARボタンを押します。

ご注意





- A↔Bリピートが設定できるのは1か所のみです。
- 設定したA↔Bリピートは、次の場合に解除されます。
 - ボタンまたは▶ボタンを2回押したとき
 - DVDメニューやタイトルメニューを表示したとき
 - ディスプレイを開けたとき
 - 本体背面のMAIN POWER (主電源) スイッチで電源を切ったとき
- A↔Bリピートを設定すると、シャッフル再生、リピート再生やプログラム再生は解除されます。
- DVDの場面によってはA↔Bリピートの設定ができない場合があります。

そうさ 操作パネルでいろいろな機能を使う

操作パネルを使ったさまざまな機能について説明します。操作パネルの操作手順はリモコンを使って説明します。アナログコントローラ (DUALSHOCK 2) を使う場合は、「操作パネルを使う」(29ページ) をご覧ください。

ディーバイディー DVDメニューを使う

DVDには、ディスクの内容をメニューで選択できるものがあります。このようなDVDを再生するときは、再生したい項目、表示したい字幕の言語、聞きたい音声の言語などをDVDメニューで選べます。



- 1 方向キー上下左右で  を選び、 ボタンを押す。DVDメニューが表示されます。DVDメニューはDVDにより異なります。
- 2 方向キー上下で変更したい項目を選び、 ボタンを押す。
- 3 設定を変更し、 ボタンを押す。
- 4 別の項目を変更したいときは、DVDメニューを表示し、手順2を繰り返す。

ディーバイディー 「DVDメニュー」を直接選べます
ディーバイディー メニュー  ボタンを押します。

ディーバイディー DVDメニューの言語を設定したいときは

設定画面を表示してから、「言語設定」を選びます。詳しくは、「表示言語や音声言語を設定する (言語設定)」(40ページ) をご覧ください。

ひとつ前の選択画面に戻るには

 RETURNを選んでから ボタンを押します。DVDによっては操作できない場合があります。

◆ ご注意

- DVDによってはDVDメニューがない場合があります。
- DVDによっては「DVDメニュー」を「メニュー」と表示している場合があります。

DVD DVDメニューを使う

DVDには、複数のタイトルが記録されたものがあります。タイトルとはDVDに記録されている映像の大きな区切りのことをいいます。このようなDVDを再生するときは、タイトルメニューを使って好きなタイトルを選べます。



方向キー上下左右で  を選び、 ボタンを押す。

タイトルメニューが表示されます。タイトルメニューはDVDにより異なります。

「タイトルメニュー」を直接選べます

リモコンの  TITL ボタンを押します。

ひとつ前の選択画面に戻るには



 RETURNを選んでから ボタンを押します。DVDによっては操作できない場合があります。

◆ ご注意

- DVDによってはタイトルメニューがない場合があります。
- DVDによっては「タイトルメニュー」を「タイトル」と表示している場合があります。

おんせい き 音声を切り換える

DVDには、複数の言語 (マルチランゲージ) で音声記録されているものがあります。再生中に好きな言語の音声に切り換えられます。

方向キー上下左右で  を選び、 ボタンを押す。

 ボタンを押すたびに言語が切り換わります。

「音声」を直接選べます

リモコンの  AUDIO ボタンを押します。ボタンを押すたびに項目が変わります。

◆ ご注意

- DVDによっては複数の言語が記録されていても、切り換えを禁止している場合があります。
- タイトルを変えたとき音声切り換えることがあります。
- 設定画面の「オーディオ設定」で、「音声デジタル出力」の「DTS」を「切」に設定すると、DTS音声を含むDVDを再生しても、音声記録方式をDTSに切り換えることはできません。

● き か アングルを切り換える

DVDには、同じ場面が複数のアングルで記録されているもの(マルチアングル)があります。このようなDVDでは、再生中、複数のアングルが記録されている部分で好きなアングルに切り換えながら見ることができます。

例えば、動いている電車のシーンの再生中に、電車の正面から見ていた景色を、左の窓や右の窓からの景色に、電車の動きを止めることなく切り換えて見ることができます。

方向キー上下左右で  を選び、○ボタンを押す。

アングルの切り換え方法はDVDによって異なります。画面の指示に従って操作を行ってください。

「アングル」を直接選べます

リモコンのANGLEボタンを押します。ボタンを押すたびにアングルが切り換わります。

■ ご注意

- 切り換えられるアングルの数は、DVDによっても、場面によっても異なります。DVDのその場面に記録されているアングルの数だけ切り換えることができます。
- DVDによっては複数のアングルが記録されていても、切り換えを禁止している場合があります。

● じまく ひょうじ 字幕を表示する

DVDには、字幕が記録されているものがあります。字幕は再生中であれば、好きなときに表示したり消したりできます。また、DVDに複数の言語の字幕が記録されているときは、再生中の好きなときに切り換えられます。例えば、字幕を表示して、語学の学習に役立てたりすることができます。

方向キー上下左右で  を選び、○ボタンを押す。

○ボタンを押すたびに言語が切り換わります。選べる言語はDVDによって異なります。

「字幕」を直接選べます

リモコンのSUBTITLEボタンを押します。ボタンを押すたびに言語が切り換わります。

字幕を消すには

リモコンのSUBTITLEボタンを繰り返し押し、「字幕切」を表示します。

■ ご注意

- 字幕が記録されていないディスクでは、字幕を表示することはできません。
- DVDによっては字幕が記録されていても、字幕表示を禁止しているものがあります。
- DVDによっては字幕を消すことを禁止している場合があります。
- 記録されている字幕の言語の種類や数はDVDによって異なります。
- DVDによっては複数の字幕が記録されていても、切り換えを禁止している場合があります。
- DVD再生中、タイトルを変えたときに字幕が切り換わることがあります。

再生する場所を選ぶ

アイアール IRレシーバーをつないでいるときに、タイトル番号やチャプター番号、時間を指定して、再生したい映像を探すことができます。

- 再生中に、方向キー上下左右で を選び、○ボタンを押す。
- 方向キー左右で指定する項目を選び、○ボタンを押す。
 - Title=タイトル番号を指定します。
 - Chapter=チャプター番号を指定します。
 - C --:--:-- (またはT --:--:--)=チャプター (またはタイトル) の経過時間を指定します。
- リモコンの数字ボタンで数字を選ぶ。
選んだ場所の再生が始まります。

アイアール IRレシーバーをつないでいないときは

タイトル番号のみ指定することができます。

- 再生中に、方向キー上下左右で を選び、○ボタンを押す。
- 方向キー上下左右で再生したいタイトルの数字を選ぶ。
操作パネルの数字ボタンでチャプター番号を指定することができる場合もあります。

❑ ご注意

チャプターまたはタイトルの残り時間から場所を選ぶことはできません。

タイトル番号やチャプター番号を表示する

再生中または一時停止中に方向キー上下左右で を選び、○ボタンを押す。

○ボタンを押すたびに表示の入/切が切り換わります。

アイアール IRレシーバーをつないでいるときは、再生中のタイトル番号やチャプター番号、再生時間 (再生残り時間) を表示することができます。

経過時間と残り時間を表示するには

リモコンのTIMEボタンを繰り返し押します。ボタンを押すたびに、再生中のタイトル番号とチャプター番号の横の表示が以下のように切り換わります。

再生中のチャプターの経過時間 → 再生中のチャプターの残り時間 → 再生中のタイトルの経過時間 → 再生中のタイトルの残り時間 → 表示OFF → 再生中のチャプターの経過時間 → ...

- C --:--:--=再生中のチャプターの経過時間
- C - -:--:--=再生中のチャプターの残り時間
- T --:--:--=再生中のタイトルの経過時間
- T - -:--:--=再生中のタイトルの残り時間

アイアール IRレシーバーをつないでいないときは

再生中のタイトル番号やチャプター番号を表示することができます。

ダイレクトボタンの一覧を表示する

アナログコントローラ (DUALSHOCK 2) のダイレクトボタンの使いかたを一覧表示します。

方向キー上下左右で を選び、○ボタンを押す。

ダイレクトボタンの一覧の表示を消すには

○ボタンを押します。

見たいところや聞きたいところをさがす(サーチ)

再生をしながら早送りや早戻しをして、見たいところや聞きたいところをさがしたりすることができます。

❑ ご注意

DVDによっては操作が禁止されている場合があります。

早送りや早戻しで探すには

- 再生中に、方向キー上下左右で (再生方向にサーチ) または (逆方向にサーチ) を選び、○ボタンを押したままにする。
- 見たいところや聞きたいところになったら、○ボタンを離す。

直接サーチできます

リモコンの / ボタンを押し、見たいところや聞きたいところになったら、 ボタンを押します。

/ ボタンを押すたびに、サーチする早さが切り換わります。(3段階)

スロー再生をして探すには

- 再生中に、方向キー上下左右で (スロー) を選び、○ボタンを押す。
スロー再生が始まります。
- 見たいところや聞きたいところになったら、 を選び、○ボタンを押す。
普通の再生に戻ります。

直接スロー再生できます

リモコンの ボタンを押し、見たいところや聞きたいところになったら、 ボタンを押します。

● せっていがめん つか 設定画面を使う

せっていがめん つか しよきせってい がしつ おんしつ ちようせい
設定画面を使って、初期設定や画質や音質の調整、さまざまな
しゆつりよく せってい たいぷたいぷ しまく げんご
出力の設定などができます。また、DVDの字幕の言語や
ひょうじげんご しちやうねんれいせいげん せってい
メニューの表示言語、視聴年齢制限の設定などできます。
せっていがめん こうもく えら
設定画面の項目について詳しくは、40～44ページをご覧ください。
さい。

- 1 ほうこう じようげさゆう えら お
方向キー上下左右で  を選び、○ボタンを押す。
せっていがめん ひようじ
設定画面が表示されます。
- 2 ほうこう さゆう せっていこうもく えら お
方向キー左右で設定項目を選び、○ボタンを押す。
せっていこうもく えら
設定項目が選ばれます。
- 3 ほうこう じようげ こうもく えら お
方向キー上下で項目を選び、○ボタンを押す。
せっていこうもく えら
設定項目が選ばれます。
- 4 こうもく へんこう
項目を変更する。

へんこう ないよう と た ほんたい ほぞん
変更された内容は、ディスクを取り出すときに本体に保存され
ます。ディスクを取り出す前に  /RESET ボタンを押したり、
ほんたい でんげん き へんこう ないよう ほぞん
本体の電源を切ると、変更した内容は保存されません。

●
せ
つ
て
い
が
め
ん
こ
う
も
く
い
ち
ら
ん
ひ
ょ
う
設定画面項目一覧表

お買い上げ時は下線の付いている項目に設定されています。

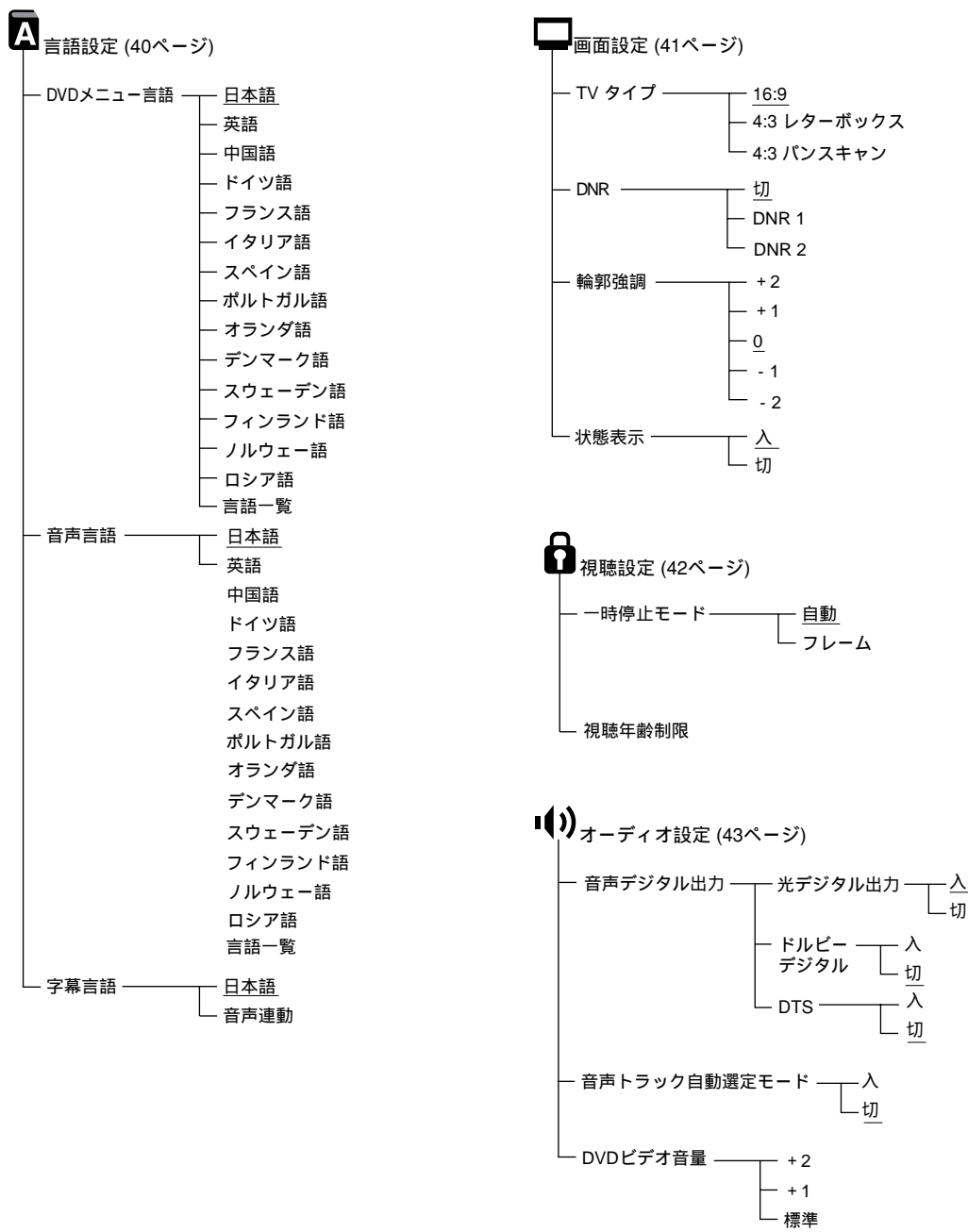

DVDプレイヤーの操作
ディレクティブ
ナビゲーション

そうさ 操作パネルでいろいろな機能を使う (つづき)

ひょうじげんご おんせいげんご せってい 表示言語や音声言語を設定する (言語設定)

げんごせついがめん がめん おんせい げんご せってい
言語設定画面では、画面や音声の言語を設定することができます。
か あ じ かせん つ こうもく せってい
お買い上げ時は下線の付いている項目に設定されています。

せついがめん げんごせってい えら
設定画面で「言語設定」を選びます。

へんこう ないよう と だ ほんたい ほぞん
変更された内容は、ディスクを取り出すときに本体に保存され
ます。ディスクを取り出す前に「RESET」ボタンを押したり、
ほんたい でんげん き へんこう ないよう ほぞん
本体の電源を切ると、変更した内容は保存されません。

ご注意

- ディーバイディー きろく げんご えら
DVDに記録されていない言語を選んだときは、記録されてい
る言語のいずれかが選ばれます(「表示言語」を除く)。
ディーバイディー げんご おんせいげんご じまくげんご げんご
「DVDメニュー言語」または「音声言語」、「字幕言語」で言語
を選んで、DVDによっては選んだ言語で表示されないこと
があります。

ディーバイディー げんご DVDメニュー言語

ディーバイディー きろく ディーバイディー げんご き か
DVDに記録されている「DVDメニュー」の言語を切り換えます。

- 日本語
- 英語
- 中国語
- ドイツ語
- フランス語
- イタリア語
- スペイン語
- ポルトガル語
- オランダ語
- デンマーク語
- スウェーデン語
- フィンランド語
- ノルウェー語
- ロシア語
- 言語一覧

げんごいちらん えら
「言語一覧」を選んだときは、言語コード一覧表から設定したい
言語を選びます。

おんせいげんご 音声言語

ディーバイディー きろく おんせい げんご き か
DVDに記録されている音声の言語を切り換えます。

- 日本語
- 英語
- 中国語
- ドイツ語
- フランス語
- イタリア語
- スペイン語
- ポルトガル語
- オランダ語
- デンマーク語
- スウェーデン語
- フィンランド語
- ノルウェー語
- ロシア語
- 言語一覧

げんごいちらん えら
「言語一覧」を選んだときは、言語コード一覧表から設定したい
言語を選びます。

じまくげんご 字幕言語

ディーバイディー きろく じまく げんご き か
DVDに記録されている字幕の言語を切り換えます。

- 日本語
- 音声連動*

* 「音声連動」を選ぶと、音声の言語に合わせて字幕の言語が切
り換わります。

がそう せってい がめんせってい 画像の設定をする(画面設定)

接続するテレビの形状などを設定します。
お買い上げ時は下線の付いている項目に設定されています。

設定画面で「画面設定」を選びます。

変更された内容は、ディスクを取り出すときに本体に保存されます。ディスクを取り出す前に「RESET」ボタンを押したり、本体の電源を切ると、変更した内容は保存されません。

テレビ ■ TVタイプ

ワイド画像を再生するときに出る画面の形を、つないだテレビに合わせて設定します。

再生を停止しているときのみ変更できます。

- 16:9：ワイドテレビまたは、ワイドモードのある通常のテレビで見るとき。
- 4:3 レターボックス：通常のテレビで、ワイド画像を横長に表示して画面の上下には帯を入れるとき。
- 4:3 パンスキャン：通常のテレビに、ワイド画像の一部を自動的にカットして画面全体に表示するとき。

16:9

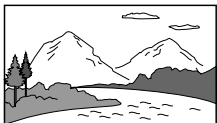

4:3 レターボックス



4:3 パンスキャン

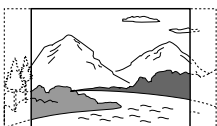

■ ご注意

DVDには、決まった画面の形が自動的に出力されるものがあります。

ディーエヌアール

■ DNR*

画像のざらつきを減らし、映像をはっきりさせることができます。

- 切
- DNR 1
- DNR 2

* DNRとはDigital Video Noise Reductionの略です。

■ ご注意

- 「DNR 1」より「DNR 2」のほうが画像のざらつきは軽減されますが、残像が現れやすくなります。残像が現れるときは、「切」に設定してください。
- DVDにはDNRの効果が変わりにくいものがあります。

■ 輪郭強調

画像の輪郭をくっきりさせたり、やわらかくさせたりして、好みの画質に調整することができます。値が大きいかほど画像の輪郭が強調されます。

- +2
- +1
- 0：通常は「0」に設定しておく。
- -1
- -2

■ 状態表示

画面の右上に再生情報を表示したり消したりできます。

- 入：DVDプレーヤーを操作しているときは、数秒間再生情報が表示される。
- 切：再生情報を表示しない。

そうさ 操作パネルでいろいろな機能を使う (つづき)

しちょうこうもく せつてい しちょうせつてい 視聴項目を設定する(視聴設定)

視聴年齢制限などを設定します。
お買い上げ時は下線の付いている項目に設定されています。

設定画面で「視聴設定」を選びます。

変更された内容は、ディスクを取り出すときに本体に保存されます。ディスクを取り出す前に(RESET)ボタンを押したり、本体の電源を切ると、変更した内容は保存されません。

■ 視聴年齢制限

DVDには見る人の年齢によって視聴を制限しているものがあります。視聴年齢制限機能を使うと、この視聴制限レベルを設定することができます。

視聴年齢制限を設定する

設定画面で「視聴設定」を選びます。

1 方向キー上下で「視聴年齢制限」を選び、○ボタンを押す。

暗証番号が登録されていないとき
暗証番号入力画面が表示されます。



暗証番号がすでに登録されているとき

暗証番号確認画面が出ます。手順2をとばして手順3に進みます。



2 4桁の暗証番号を数字ボタンで入力する。

暗証番号確認画面になります。

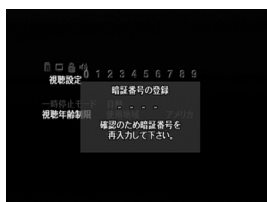

3 確認のため、暗証番号をもう1度入力する。
使用地域の設定、視聴制限のレベル設定、および暗証番号の変更の画面が表示されます。

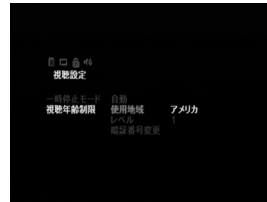

4 方向キー上下で「使用地域」を選び、○ボタンを押す。

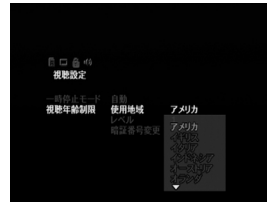

5 方向キー上下で視聴制限レベルの基準にする地域を選び、○ボタンを押す。



6 方向キー上下で「レベル」を選び、○ボタンを押す。

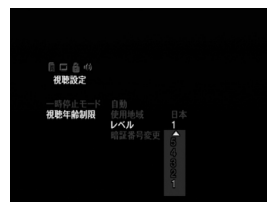

7 方向キー上下で制限するレベルを選び、○ボタンを押す。
レベルの数字が小さいほど、制限が厳しくなります。

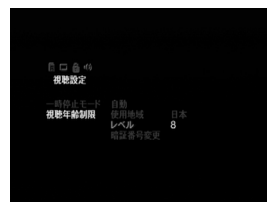

視聴年齢制限を解除してDVDを再生するときは
手順7で「レベル」を「切」にして、リモコンの▶ボタンを押します。

暗証番号を変更したいときは

- 1 「視聴年齢制限を設定する」の手順3で、方向キー上下で「暗証番号変更」を選び、○ボタンを押す。
暗証番号変更の画面が出ます。
- 2 もう1度手順2と手順3を行い、新しい暗証番号を登録する。

視聴制限のレベルを設定したディスクを再生したいときは

- 1 ディスクを入れる。
再生が自動的に始まった後、視聴年齢制限の設定されているところで、暗証番号入力画面が表示されます。
- 2 4桁の暗証番号を数字ボタンで入力し、○ボタンを押す。
再生が再開されます。
DVDの再生をやめると、視聴制限のレベルはもとに戻ります。

登録した暗証番号を忘れてしまったときは

「視聴年齢制限」の暗証番号確認の画面で、リモコンのSELECTボタンを押すと「暗証番号の消去」画面が表示されます。数字ボタンで4桁の数字「7444」を入力すると、以前の暗証番号が消えますので、新しい4桁の暗証番号を登録してください。

ご注意

- 視聴年齢制限機能がないDVDは、本機で視聴制限をしても再生は制限できません。
- 暗証番号の設定をしないと、設定値の変更ができません。
- DVDによっては再生中に視聴制限レベルの変更を要求されることがあります。このときは暗証番号を入力してレベルを変更してください。なお、停止すると元のレベルに戻ります。

一時停止モード

- 一時停止にしたときの画像の状態を設定します。
- 自動：動きの激しい被写体のある画像がぶれずに見られる。通常は「自動」にしておく。
 - フレーム：動きの少ない被写体の画像が高い解像度で見られる。

おんせい せつてい せつてい 音声を設定する(オーディオ設定)

再生するときの音の設定を、再生や接続などの条件に合わせて設定します。
お買い上げ時は下線の付いている項目に設定されています。

設定画面で「オーディオ設定」を選びます。

変更された内容は、ディスクを取り出すときに本体に保存されます。ディスクを取り出す前に○/RESETボタンを押したり、本体の電源を切ると、変更した内容は保存されません。

おんせい しゅつりょく 音声デジタル出力

光デジタル接続コードを使って、DIGITAL OUT端子に次のような機器をつないだときの、音声信号の出力方式を設定します。
— デジタル端子のあるアンプ
— ドルビーデジタルまたはDTSデコーダー内蔵のオーディオ機器
— MDデッキまたはDATデッキ
接続について詳しくは、18ページをご覧ください。

ひかり しゅつりょく 光デジタル出力

- 光デジタル出力
光デジタル接続コードでつないだときに出力する光デジタル出力信号の方式を選びます。
— 入：通常は「入」を選ぶ。「入」を選んだら、「ドルビーデジタル」および「DTS」を設定する。
— 切：DIGITAL OUT端子から音声信号を出力しない。

ちゅうい ご注意

- 「切」を選んでいるときは、「ドルビーデジタル」および「DTS」は設定できません。
- ドルビーデジタル
光デジタル接続コードでつないだときに出力するドルビーデジタル信号の方式を選びます。
— 入：ドルビーデジタルデコーダーを内蔵したオーディオ機器につないで音を出すときに選ぶ。
ドルビーデジタルデコーダーを内蔵していないオーディオ機器をつないだときは、この設定にしない。誤って設定すると、音が出なかったり異音が出て耳に悪影響を及ぼしたりスピーカーを破損したりすることがある。
— 切：ドルビーデジタルデコーダーを内蔵していないオーディオ機器につないだときに選ぶ。

そうさ きのう つか 操作パネルでいろいろな機能を使う (つづき)

ディーティース

- **DTS**
光デジタル接続コードでつないだときに出力するDTS信号の方式を選びます。
- 入：DTSデコーダーを内蔵しているオーディオ機器をつないでいるときに選ぶ。
DTSデコーダーを内蔵していないオーディオ機器をつないでいるときは、この設定にしない。誤って設定すると、音が出なったり異音が出て耳に悪影響を及ぼしたり、スピーカーを破損したりすることがある。
- 切：DTSデコーダーを内蔵していないオーディオ機器をつないでいるときに選ぶ。

■ 音声トラック自動選定モード

- 複数の音声記録方式が用意されているDVDを再生するときに、チャンネル数の最も多い音声記録方式 (PCM、ドルビーデジタル、DTS) を優先して再生することができます。
- 入：優先する。
 - 切：優先しない。

■ ご注意

- この設定を「入」にすると、言語が切り換わることがあります。これは「音声トラック自動選定モード」の設定が「言語設定」の「音声言語」(40ページ)より優先されるためです。
- 「オーディオ設定」の「音声デジタル出力」で「DTS」を「切」に設定していると、「音声トラック自動選定モード」で「入」を選んで、DTS音声チャンネル数が最も多くても、DTS音声は再生されません。
- PCM、ドルビーデジタル、DTSのチャンネル数が同じだった場合、PCM、ドルビーデジタル、DTSの順で優先されます。
- DVDによっては優先する音声があらかじめ決められていることがあります。この場合「入」に設定しても、チャンネル数の多い音声記録方式が優先されないことがあります。

■ DVDビデオ音量

- DVDの音声出力レベルが低いとき、DVDの音量を上げることができます。
- 「音声デジタル出力」の「光デジタル出力」が「切」になっているときのみ、変更することができます。
- +2：音量を上げる。
 - +1：音量を上げる。
 - 標準：通常は「標準」にする。

■ ご注意

- 音量が大きい場所では、音がクリップします。音がクリップするときは「標準」にしてください。
- 音量を大きくしすぎると、耳に悪影響を及ぼしたり、スピーカーを破損したりすることがありますので、ご注意ください。

This product incorporates copyright protection technology that is protected by method claims of certain U.S. patents and other intellectual property rights owned by Macrovision Corporation and other rights owners. Use of this copyright protection technology must be authorized by Macrovision Corporation, and is intended for home and other limited viewing uses only unless otherwise authorized by Macrovision Corporation. Reverse engineering or disassembly is prohibited.

本機は、マクロビジョンコーポレーションやその他の権利者が保有する、米国特許上の方法クレーム及びその他の知的財産権によって保護された著作権保護技術を搭載しています。この著作権保護技術の使用にはマクロビジョンコーポレーションの許諾が必要であり、マクロビジョンコーポレーションが特別に許諾する場合は除いては、一般家庭その他における限られた視聴用以外に使用してはならないこととされています。リバースエンジニアリングまたは分解は禁止されています。

| | | |
|-----------------------------|---|--|
| いっぱん 一般 | でんげん 電源 しょうひでんりょく 消費電力 がいけいすんぽう 外形寸法 | AC100 V 50/60Hz 約48 W 約301 x 78 x 182 mm (幅/高さ/奥行き) |
| どうさかんきょうおんど 動作環境温度 | しつりょう 質量 | 約2.4 kg |
| ぜんめんにゅうしゅつりょくたんし 前面入出力端子 | コントローラ端子 (2) メモリーカード差し込み口 (2) MEMORY CARD差し込み口 (2) ユーエスピー端子 (2) Ψ (USB) 端子 (2) アイリンク端子 (1) S400 (i.LINK) 端子 (1) | |
| はいめんにゅうしゅつりょくたんし 背面入出力端子 | ピーシーカード差し込み口 タイプ III (1) PC CARD差し込み口 (Type III) (1) | |
| はいめんしゅつりょくたんし 背面出力端子 | エービーマルチアウトエービーしゅつりょくたんし AV MULTI OUT (AVマルチ出力) 端子 (1) デジタルアウト オプティカルひかりしゅつりょくたんし DIGITAL OUT (OPTICAL) (光デジタル出力) 端子 (1) | |
| ふぞくひん 付属品 | | 13ページをご覧ください。 |

| | |
|-----------------------------------|--|
| べつりょうひん 別売り品 | デュアルショック ツー アナログコントローラ (DUALSHOCK 2) SCPH-10010 プレイステーション ツーセムよう "PlayStation 2"専用メモリーカード (8MB) メガビット SCPH-10020 エービー えいぞう おんせいいたいがた AVケーブル (映像/音声一体型) SCPH-10030 プレイステーション ツーセムよう たてお "PlayStation 2"専用縦置きスタンド SCPH-10040 でんげん 電源コード SCPH-10050 エスたんし S端子ケーブル SCPH-10060 アールエフユー RFUアダプターキット SCPH-10070 エービー AVアダプター SCPH-10080 プレイステーション ツーセムよう "PlayStation 2"専用マルチタップ SCPH-10090 プレイステーション ツーセムよう エービー "PlayStation 2"専用コンポーネントAVケーブル SCPH-10100 プレイステーション ツーセムよう よこお "PlayStation 2"専用横置きスタンド SCPH-10110 エービー エスえいしゅつりょくたんし AVアダプター (S映像出力端子付き) SCPH-10130 プレイステーション ツーセムよう "PlayStation 2"専用DVDリモートコントローラキット SCPH-10170 ポケットステーション PocketStation SCPH-4000 |
| べつりょうひん ("PlayStation"規格ソフトウェア専用) | メモリーカード SCPH-1020 マルチタップ SCPH-1070 |

エービー マルチ アウト エービー しゅつりょく ひんく アールジービーしゅつりょく スカート
AV MULTI OUT (AVマルチ出力) に含まれるRGB出力はSCARTコネク
ター方式に準拠しています。

しょう がいがん かいりょう よこく へんこう
仕様および外觀は、改良のため予告なく変更することがありますが、
ご了承ください。

ほんき こうちようは てきこうひん
本機は「高調波ガイドライン適合品」です。

ほしょう 保証について

ほしょうしょ 保証書

- この製品の保証書は外箱に印刷されています。「外箱は捨てないでください」(12ページ)をお読みのうえ、大切に保管してください。
- 保証期間は "PlayStation 2"本体のみ (付属品は除く)、お買い上げ日より1年間です。
- 保証規定については付属の「サービスのしおり」をご覧ください。

アフターサービス

- 本機の調子がわるいときは、「故障かな?と思ったら」(46ページ)をご覧ください。
- 付属の「サービスのしおり」は、修理への出しかたと保証規定が記載されている重要なものです。大切に保管してください。

故障かな?と思ったら

もう一度ご確認ください

- ① 本機の調子がおかしいときは、修理に出す前に以下の項目をもう一度点検してください。それでも正常に動作しないときは、裏表紙のお問い合わせ先までご連絡ください。また、当社ホームページ“GARAGE” (<http://www.scei.co.jp>) のオンラインサポートもあわせてご覧ください。(15ページ)
- ② テレビと本体の電源コードは差し込まれているか、またテレビ(ビデオ)と本体、本体と付属品が正しく接続されているかをもう一度ご確認ください。(15ページ)

電源

電源が入らない。

- 電源コードがしっかり差し込まれていない。
- 主電源が入っていない。
本体背面のMAIN POWER (主電源) スイッチで電源を入れてください。

主電源を入れると、本体から大きな音が出る。

- 本体背面の通風孔がふさがっている。
通風孔をふさがらないでください。(7ページ)

画像

画像が出ない。

- 本体とテレビ(ビデオ)がAVケーブル(映像/音声一体型)でつながっていない。(15ページ)
- 本体とテレビ(ビデオ)の電源が入っていない。
- テレビ(ビデオ)の入力切り換えが、「ビデオ(本体をつないだ端子名)」になっていない。
- AVケーブル(映像/音声一体型)が奥まで差し込まれていない。
- 本機で使用するディスクが入っていない。(11ページ)
- ディスクを入れるとき、ディスクレーベルのある面を上にしていない。(ディスクレーベルのあるディスクの場合)
- ディスクがずれて入っている。
- 停止になっている。
- 接続しているケーブルに問題がある。
お手持ちの他のケーブルに交換してお試しください。

画像が乱れる。

- ディスクに汚れや傷がある。
- ディスクに結露が起きている。(12ページ)
- 本体を不安定な場所に置いている。
平らでぐらつかないところに置いてください。また、本体をゆらさないでください。
- 接続しているケーブルにあった設定がされていない。
"PlayStation 2"専用コンポーネントAVケーブルまたはマルチAVケーブルを使って接続しているときは、コンポーネント映像出力の設定をする必要があります。それぞれの接続にあった設定をしてください。(20ページ)

DVDビデオを再生すると、画像が乱れる。

- マルチAVケーブルを使って接続している。
マルチAVケーブルは、“PlayStation 2”規格および“PlayStation”規格ソフトウェアの映像出力のみ対応しています。DVDビデオをご覧になるときは、AVケーブル(映像/音声一体型)、S端子ケーブル、“PlayStation 2”専用コンポーネントAVケーブルなど、“PlayStation 2”に対応した他のケーブルを使用してください。(14ページ)
- 設定があていない。
"PlayStation 2"専用コンポーネントAVケーブルを使って接続しているときは、コンポーネント映像出力を「Y Cb/Pb Cr/Pr」に設定する必要があります。
"PlayStation 2"専用コンポーネントAVケーブルにあった設定をしてください。(20ページ)
- 本体をビデオデッキまたはビデオ一体型テレビを経由してテレビに接続している。
一部のDVDビデオに使用されているコピープロテクション信号によって、画像が乱れたり、明るくなったり、暗くなったりすることがあります。DVDビデオを楽しむ場合は、本体を直接テレビにつないでください。(14ページ)

DVDビデオのワイド画像を再生したとき、再生画像の形をテレビに合わせて変更できない。

- 画像の形を変更できないディスクを再生している。
- 本体からの映像出力をテレビに直接つないでいない。
(本体とテレビの間にセレクターやAVアンプなどをつないでいる。)
- テレビによっては、画像の形を変更できないものもあります。

おんせい 音声

おんせい で 音が出ない。

- 本体とテレビ (ビデオ) がAVケーブル (映像/音声一体型) でつながっていない。(15ページ)
- 本体とテレビ (ビデオ) の電源が入っていない。
- テレビ (ビデオ) の入力切り換えが、「ビデオ (本体をつないだ端子名)」になっていない。
- テレビの音量が適当でない。または「消音」を選んでいる。
- AVケーブル (映像/音声一体型) が奥まで差し込まれていない。
- 本機で使用するディスクが入っていない。(11ページ)
- ディスクを入れるとき、ディスクレーベルのある面を上にしていない。(ディスクレーベルのあるディスクの場合)
- アンプの入力端子を間違えている。
- スピーカーをアンプに正しくつないでいない。接続を確認してください。お使いのアンプの取扱説明書もあわせてご覧ください。
- アンプの入力切り換えが、本体の音声がでるように (本体をつないだ端子名に) になっていない。
- 一時停止になっている。
- サーチ/スロー再生になっている。(DVDビデオ)
- 本体をデジタル端子付きのオーディオ機器につないだとき、システム設定を正しく行っていない。(18ページ)
- 接続しているケーブルに問題がある。お手持ちの他のケーブルに交換してお試しください。

おんせい みだ 音声が乱れる、雑音が多い。

- ディスクに汚れや傷がある。(12ページ)
ディスクに汚れがあるときは、クリーニングしてください。
- 本体を不安定な場所に置いている。
平らでぐらつかないところに置いてください。また、本体をゆらさないでください。
- ディスクに結露が起きている。(12ページ)
- CDのDTS音声を再生している。
DTSデコーダー内蔵のオーディオ機器につないでいないときは、DTS音声を再生しないでください。

ディーブイディー DVDビデオで、ドルビーデジタルの音声トラックを再生しているのにサラウンド効果が聞こえない。

- スピーカーの設定が正しくない。
お使いのアンプの取扱説明書をご覧ください。
- ドルビーデジタルのディスクでも、5.1chすべてから出力されないもの (モノラルやL, Rステレオなど) もあります。
- サラウンド効果を楽しむためには、光デジタルでドルビーデジタルに対応したアンプに接続する必要があります。
- DVDプレーヤーの「オーディオ設定」の中の「ドルビーデジタル」の設定が「入」になっていない。

ディーブイディー DVDビデオで、センタースピーカーからしか音がでない。



- ディスクによってはセンタースピーカーからしか音がでないものもあります。

そうさ いっぱん 操作一般

そうさ コントローラの操作がきかない。

- コントローラが本体につながっていない。
- アナログコントローラ (DUALSHOCK 2)、アナログコントローラ (DUALSHOCK) のモードが、ソフトウェアの指定モードに合っていない。(24ページ)
- 接続しているコントローラに問題がある。お手持ちの他のコントローラに交換してお試しください。

そうさ リモコンの操作がきかない。

- リモコンと本機の間には障害物がある。
- リモコンと本機との距離が離れている。
- 本機につなげたIRレシーバーの受光部  に向けて操作していない。
- リモコンの電池が消耗している。
- 他機のリモコンを使っている。
- IRレシーバーを本体のコントローラ端子に正しく差し込んでいない。(13ページ)
- IRレシーバーの受光部  に直射日光や照明器具などの強い光が当たっている。
- "PlayStation 2"規格ソフトウェアまたは"PlayStation"規格ソフトウェアを遊んでいる。
一部の"PlayStation 2"規格ソフトウェアまたは"PlayStation"規格ソフトウェアでは、リモコンからのボタン操作が正常に動作しないことがあります。また複数のボタンを同時に押ししても機能しません。
- リモコンをIRレシーバーの受光部  の正面に向けて操作していない。

故障かな?と思ったら(つづき)

ゲーム(DVDビデオ、CD)が始まらない、途中で止まる。

- 本機で使用できるディスクが入っていない。(11ページ)
- ディスクを入れるとき、ディスクレーベルのある面を上にしていない。(ディスクレーベルのあるディスクの場合)
- ディスクがずれて入っている。
- ディスクに結露が起きている。(12ページ)
- ディスクに汚れや傷がある。(12ページ)
ディスクに汚れがあるときは、クリーニングしてください。

プレイステーション ツー専用メモリーカード(8MB)またはメモリーカードが認識またはセーブ(記録)できない。

- "PlayStation 2"専用メモリーカード(8MB)またはメモリーカードが本体にしっかり差し込まれていない。
- ゲームの指示通りに操作していない。
ソフトウェアの解説書などをご覧ください。
- "PlayStation 2"専用メモリーカード(8MB)またはメモリーカードに空き容量がない。(26ページ)
- 使用しているソフトウェアに対応したカードが差し込まれていない。(26ページ)
- "PlayStation 2"専用メモリーカード(8MB)またはメモリーカードに問題がある。
お手持ちの他の"PlayStation 2"専用メモリーカード(8MB)またはメモリーカードに交換してお試しください。

正常に動作しない。

- 静電気などの影響で正常に動作しなくなったときは、電源コードを抜き差しして、もう1度動作させてください。

Ⓛ(オン/スタンバイ)ランプが赤く点滅し、操作ができない。

- 異常に高温な場所で使用したり、本体の通風孔をふさいだ状態で使用したため、本体内部が異常に熱くなっている。
- Ⓛランプが赤く点滅して、すべての操作が無効になります。Ⓛランプが点滅しなくなるまで放置してください。

ディスクトレイが開かない。

- 電源コードがしっかり差し込まれていない。
- 主電源が入っていない。
本体背面のMAIN POWER(主電源)スイッチで電源を入れてください。

プレイステーション ツー "PlayStation 2"規格ソフトウェアを使って遊ぶと、本体から音や振動がする。

- "PlayStation"規格ソフトウェアに比べ、高速回転で読み込むため、振動や音が大きくなります。

DVDビデオの操作

再生がディスクの最初から始まらない。

- 「リジューム再生」になっている。
停止中に、停止ボタンを押してから再生を始めてください。
- 自動的にタイトルメニュー、DVDメニューの画面に入るディスクを入れている。
- プログラム再生、シャッフル再生、リピート再生、A↔Bリピート再生に設定されている。

DVDのタイトルを選択しても、再生が始まらない。

- 視聴年齢制限機能が働いている。
- 地域番号がちがう。(11ページ)

停止、サーチ、スロー再生などの操作ができない。

- 操作を禁止しているディスクを再生している。

音声言語を変更できない。

- 再生しているディスクに複数の音声言語が記録されていない。
- 音声言語の切り換えを禁止しているディスクを再生している。

字幕を変更できない。

- 再生しているディスクに複数の字幕が記録されていない。
- 字幕の切り換えを禁止しているディスクを再生している。

字幕を消すことができない。

- 字幕表示を消すことを禁止しているディスクを再生している。

アングルを変更して見ることができない。

- 再生しているディスクに複数のアングルが記録されていない。
- アングルの変更を禁止しているディスクを再生している。

付属品の故障について

付属品および別売り品は保証や修理の対象とはなりません。お買い上げの販売店または裏表紙のお問い合わせ先までご相談ください。
他に質問などございましたら、裏表紙のお問い合わせ先までご連絡ください。

お客様の個人情報のお取り扱いについて

1. 情報の使用目的について

ご提供いただきました氏名・住所・アンケートまたはお客様カルテのお答えなどの個人情報(以下個人情報)は、株式会社ソニー・コンピュータエンタテインメントにて下記の目的に使用させていただきます。下記以外の目的で個人情報を使用する際には、改めて目的をお知らせし、お客様の同意をいただきます。

<ご愛用者カード>

- 今後の商品企画の参考
- 当社の商品・サービスに対するご意見やご感想の提供のお願い
- 商品および販売企画上の統計資料の作成

<保証書/お客様カルテ/インフォメーションセンターへのお問い合わせ>

商品の修理などのアフターサービス

2. 情報の保管について

第三者がお客様の個人情報に触れることがないように、合理的な管理体制のもとで保管いたします。なお、個人情報は弊社が必要と判断する期間、保管させていただきます。

3. 情報の開示について

下記の場合を除き、お客様の同意なく個人情報を第三者に開示することはありません(お客様個人を特定できない統計資料は除く)。

- (1) お客様にお知らせした使用目的のために、事業協力会社に対する開示が必要な場合(この場合、当該協力会社に対して、当該個人情報の厳重な管理を求め、目的以外の使用を行わせないようにいたします。)なお、ご愛用者アンケートの集計、製品の修理および修理品の配送に当たり、協力会社に業務を一部委託しております。
- (2) 司法機関または行政機関から法的義務を伴う要請を受けた場合

4. 問い合わせ及びその他のご連絡

ご回答いただいたお客様の個人情報の照会・修正・削除を希望される場合またはご意見やご感想の提供のお願い(追加アンケート等)の送付を希望されない場合は、下記の窓口までご連絡ください。速やかに対応させていただきます。

本規定は、改善のため予告なく変更される場合があります。最新の情報については下記の窓口までご連絡ください。

<個人情報のお問い合わせ先>

株式会社 ソニー・コンピュータエンタテインメント

インフォメーションセンター 0570-000-929

携帯電話、PHSの場合 03-3475-7444

(受付時間：10:00～18:00 土日祝日休業)

発行日：2001年1月31日 株式会社 ソニー・コンピュータエンタテインメント

12才までのお子さまへ

修理についてでんわをかけるときは、ほごしゃのかたといっしょにかけてください。

「ご愛用者カード」、「お客様カルテ」、「保証書」もほごしゃのかたといっしょにかいてください。



本機は国内専用品です。

DVDビデオを本機で再生して他機で録画する場合、録画動作が停止され、又は録画が制限されることがあります。これはDVDビデオに施されたコピープロテクションによるものです。このコピープロテクションを改変し、又は除去してDVDビデオを録画することは、私的使用のためであっても、法律により禁止されています。

本機にはアクセスコントロールが施されています。DVDビデオ及び音楽CDを除く非専用ソフトウェア、並びに専用ソフトウェアの複製物は、本アクセスコントロールにより本機において使用することができません。本アクセスコントロールの無効化装置若しくはプログラム又は本無効化装置を組み込んだ本機を譲渡し、引き渡し、展示し、輸出し、輸入し、又は送信することは、法律により禁止されています。

- 本機は対戦ケーブル (SCPH-1040) をサポートしておりません。
- 一部の "PlayStation" 用ソフトウェアは、本機上では "PlayStation" 上と異なった動作をする場合があります。タイトル毎の状況の詳細につきましては、当社の URL (<http://www.scei.co.jp>) をご参照いただくか、当社のインフォメーションセンターまでお問い合わせください。
- 本書で登場するシステム名、製品名、サービス名は、一般に各開発メーカーの登録商標あるいは商標です。なお、本文中では™、®マークは明記していません。

お客様にご提供いただく個人情報のお取り扱いにつきましては、本書の「お客様の個人情報のお取り扱いについて」のページをご覧ください。

| | |
|---|--|
|   COMPUTER ENTERTAINMENT ® | 株式会社 ソニーコンピュータエンタテインメント 〒107-0052 東京都港区赤坂7丁目1番1号 |
| | お問い合わせ インフォメーションセンター 0570-000-929 携帯電話およびPHSの場合 03-3475-7444 (受付時間：10:00～18:00 土日祝日休業) |

"PS"、"PS2"、"PlayStation"、"DUALSHOCK"、"PocketStation" および "GARAGE" は株式会社ソニー・コンピュータエンタテインメントの登録商標です。

"SONY" および "SONY" はソニー株式会社の登録商標です。

MAGICGATE は同社の商標です。

この取扱説明書は再生紙を使用しています。

GARAGE® www.scei.co.jp
"GARAGE" は "PlayStation 2" 等の
最新情報をお届けするホームページです。