



# PLAYSTATION 3

## PLAYSTATION Eye

CEJH-15001

取扱説明書

JP2-0806-062-01(1)

### 安全のために

この取扱説明書と PLAYSTATION 3 の取扱説明書をよくお読みのうえ、製品を安全にお使いください。お読みになったあとは、いつでも見られるところに必ず保管してください。小さなお子様には、保護者の方がお読みのうえ、安全にお使いください。

### 警告表示の意味

取扱説明書および製品では、次のような表示をしています。表示の内容をよく理解してから本文を読んでください。

#### ■ 危害や損害の程度

- 警告** この表示の注意事項を守らないと、火災／感電などにより死亡や大けがなどの人身事故につながる可能性があります。
- 注意** この表示の注意事項を守らないと、感電やその他の事故により、けがをしたり周辺の物品に損害を与えたりすることがあります。

#### 警告

- 本製品を寒い屋外から室内に持ち込んだ直後など、結露が起きたときは、露が取れるまで、数時間放置してください。火災や感電、故障の原因となります。
- 本製品は幼児の手の届かないところに保管してください。ケーブルを首などに巻きつけたり、引っ張って本製品が落下したり、小さな部品を飲み込んだりして、事故やけが、故障の原因となります。

#### 注意

- 本製品に無理な力を加えたり、落としたり、大きな衝撃を与えたりしないでください。けがや故障の原因となります。

### 健康上のご注意

- けがをしていたり、体調が悪かったりする場合は、本製品を絶対に使用しないでください。体を動かすことによって、症状が悪化することがあります。
- 体を動かす範囲に障害物がある場合は、ゲームをする前に障害物をぶつからないところへ移動させてください。また、床が滑りやすい場合は、滑りにくいマットを敷くなど、体を動かしたときに転ばないように注意してください。
- 他の人がプレイしている際には、ぶつからないよう十分に距離を置いてください。

### 使用上のご注意

- 本製品のお手入れをするときは、PS3 本体から USB ケーブルをはずし、乾いた布で拭いてください。シンナーやベンジンなどの薬品を使用すると、変色や変形の原因となります。
- 本製品を分解したりレンズをはずしたりしないでください。本製品に付属しているレンズが割れる原因となります。

### 接続／設置する

#### PLAYSTATION Eye をテレビの上か下にセットする

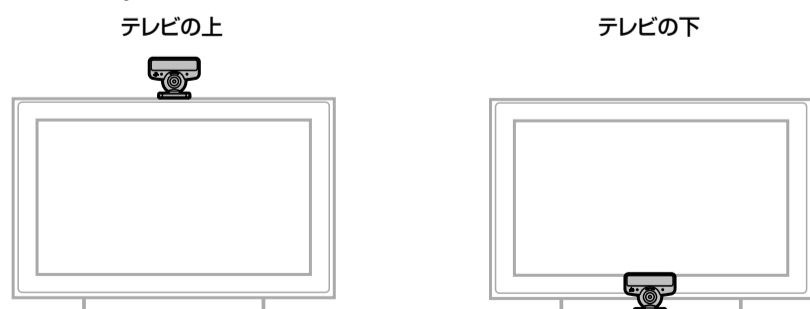

### PLAYSTATION Eye を PS3 に接続する

PLAYSTATION Eye の USB コネクタを PS3 の USB 端子に接続してください。PLAYSTATION Eye に電源が入ると、電源表示ランプ(青)が点灯します。点灯するランプによって、PLAYSTATION Eye の状態がわかります。

- 青ランプ：電源オン
- 赤ランプ：映像を認識中

#### ヒント

- PLAYSTATION Eye を PS3 からはずす場合は、USB コネクタを持って USB 端子からまっすぐ引き抜いてください。コードを引っ張って引き抜かないでください。
- レンズに直接触れないように注意してください。

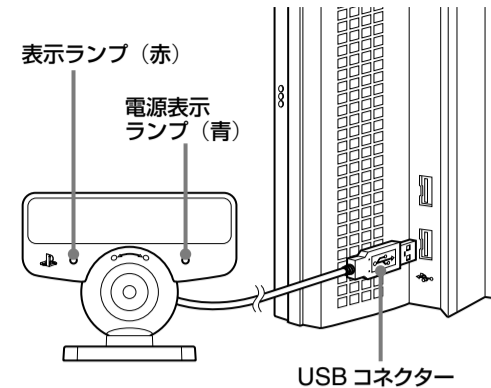

### アングル／向きを調整する

PLAYSTATION Eye のレンズアングルセクタで、カメラの撮影範囲を「スタンダードビュー」、「ワイドアングルビュー」に切りかえることができます。

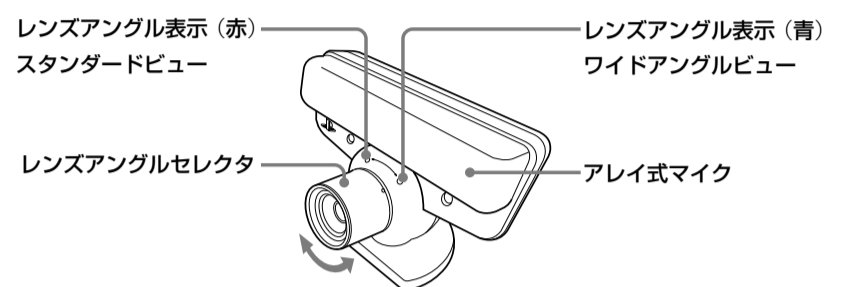

#### ヒント

- カメラの角度やアングルを調節する際、強い力をかけないでください。
- ゲームで使用するレンズアングルは、ソフトウェアによって異なりますので、ソフトウェアの解説書をご覧ください。

### PLAYSTATION Eye で遊ぶ

#### PLAYSTATION Eye でできること

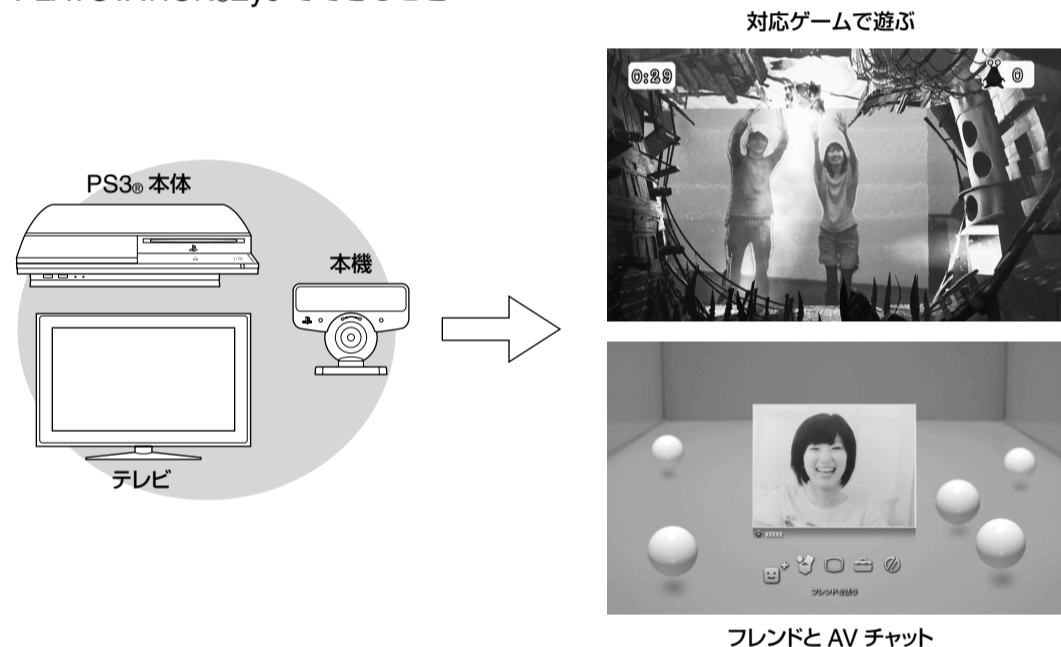

#### ゲームで遊ぶ

PLAYSTATION Eye を使ったゲームの遊びかたは、ソフトウェアによって異なります。詳しくは、ソフトウェアの解説書をご覧ください。

#### 注意

- 遊ぶときは、周りの人や家具、照明、壁などにぶつからないように、十分なスペースをとってください。

#### AV チャットをする

PS3 の AV チャット機能を使うと、離れたところにいる相手とインターネット経由でビデオ通話ができます。

#### 準備する

PLAYSTATION Eye で AV チャットをするには、以下の準備が必要です。

##### PLAYSTATION Eye を PS3 に接続する

初めて PLAYSTATION Eye を使う場合は、マイク音声の入力設定が必要です。ホームメニューの (設定) → (周辺機器設定) → 「音声機器設定」 → 「入力機器」を「USB カメラ」に設定してください。また「マイク感度」を適当なレベルに合わせてください。

##### インターネットに接続し、PLAYSTATION Network のアカウントを作成して、サインインする

アカウントの作成は、PS3 をインターネットに接続して行います。アカウントの作成 (サインアップ) は、ホームメニューから (PLAYSTATION Network) → (PLAYSTATION Network にサインアップ) を選び、画面の指示に従って行います。PS3 のシステムソフトウェアのバージョンが最新でない場合は、サインアップやサインインする際にアップデートが必要になることがあります。その場合は画面の指示に従ってアップデートしてください。

##### チャットする相手をフレンド登録し、オンライン中であることを確認する

フレンド登録は、ホームメニューの (フレンド) の (フレンド登録) から行います。相手のオンライン ID を入力し、メッセージを送信します。相手がフレンド登録依頼メッセージを受信し、登録すると、お互いのフレンドリストに相手が表示されます。フレンド登録について詳しくは、PS3 のユーザーズガイド (<http://manuals.playstation.net/document/>) をご覧ください。

## AV チャットを開始する

AV チャットはいくつかの方法で開始できます。次の説明は一例です。

### 1 ホームメニューの (フレンド) から (新しいチャットを開始する) を選ぶ。

チャットルームが表示され、画面に自分の映像が映ります。



### 2 画面上の操作パネルから (フレンドを誘う) を選ぶ。

### 3 リストから相手を選んだあとに「確定」を選ぶ。

リストからは1度に複数の相手を選べます。

### 4 招待メッセージを入力して「送信」を選ぶ

相手が招待メッセージを受け取りチャットルームに参加すると、相手の映像が表示され、AVチャットを開始できます。画面に映像が表示されるのは、自分を含めて6人までです。

#### ヒント

操作パネルは、 ボタンで表示/非表示を切りかえられます。

## AV チャットを終了する

AV チャット中に、画面上の操作パネルから  (退出) を選びます。

#### ヒント

- AV チャットを開始した人が退出すると、チャットルームが終了します。
- AV チャットの準備や方法は、システムソフトウェアのバージョンによって異なる場合があります。最新の情報については、PS3<sup>®</sup>のユーザーズガイド (<http://manuals.playstation.net/document/>) をご覧ください。

## 故障かな?と思ったら

故障かな?と思ったら、次のことを確かめてください。それでも正常に動作しないときは、インフォメーションセンターにお問い合わせください。

#### PLAYSTATION<sup>®</sup>Eye がプレイヤーや目的の映像を認識しない。

➔ プレイする部屋の照明が適切ではありません。明るすぎる自然光や、暗い照明の下でのプレイは避けてください。PLAYSTATION<sup>®</sup>Eye がプレイヤーや目的の映像の動きを認識しづらくなります。

#### 何もしなくても画面上のボタンが作動してしまう。



➔ プレイヤーまたは目的の映像の背後になんらかの動きがあると、その動きが認識され影響を受ける場合があります。できるだけ背後に動きがないようにしてください。

#### USB ハブ使用時に PLAYSTATION<sup>®</sup>Eye が適切に動作しない。

➔ USB ハブの種類によっては適切に動作しない場合があります。PS3<sup>®</sup>のUSB端子に直接接続してください。

#### AV チャットができない (音声/画面が出ない)。

➔ ケーブル類は、すべてしっかりと差し込まれていますか? 一度取りはずして接続し直してみてください。

➔ 音声認識されないときは、ホームメニューの  (設定) ➔  (周辺機器設定) ➔ 「音声機器設定」の「マイク感度」が適当なレベルになっているか、また「入力機器」が「USBカメラ」になっているか確認してください。

➔ お使いのネットワーク環境に問題がある可能性があります。UPnP 対応ルーターをお使いの場合は、UPnP 機能を有効に設定してください。

#### PLAYSTATION<sup>®</sup>Network にサインインできない。

➔ サインイン ID (E メールアドレス) とパスワードが正しく入力されていますか? パスワードを忘れたときは、サインイン画面で「パスワードを忘れたら」を選び、パスワードをリセットしてください。

➔ インターネット接続環境によって原因が異なります。インターネットサービスプロバイダーの資料を確認のうえ、PS3<sup>®</sup>のサポートページ (<http://www.jp.playstation.com/support/>) をご覧ください。

## 主な仕様

仕様および外観は、予告なく変更することがあります。

### PLAYSTATION<sup>®</sup>Eye

接続端子:	USB タイプ 2.0
電源:	5V (最大) 500mA
外形寸法:	約 84 × 67 × 57mm (幅×高さ×奥行)
質量:	約 173g
ケーブルの長さ:	約 2m
動作環境温度:	5℃～35℃
動画ピクセル:	(最大) 640 × 480 ピクセル
動画フレームレート:	640 × 480 ピクセル時 60fps 320 × 240 ピクセル時 120fps
レンズ:	F 値 /F2.1 固定焦点
撮影距離:	25cm～∞ (ワイドアングルビュー使用時)
撮影範囲:	スタンダードビュー (56°)～ワイドアングルビュー (75°)
音声認識:	4 チャンネル アレイ式マイクロホン

## PLAYSTATION<sup>®</sup>Eye アフターサービス & 保証規定

本規定は PLAYSTATION<sup>®</sup>Eye に関するものです。PLAYSTATION<sup>®</sup>3 規格ソフトウェアに関するものではありません。株式会社ソニー・コンピュータエンタテインメント (以下当社) は次の内容に従い、お客様にアフターサービスを提供します。これらの規定に同意いただいたうえでアフターサービスを依頼してください。

#### ■ 保証期間はご購入日より 1 年間です。

■ 保証期間中に正常な使用状態 (取扱説明書などの注意書きに従った使用状態) で故障した場合は、当社にて無料で交換/修理します。

#### ■ 保証期間内でも、次の場合は交換/修理をお断りします。

- 保証書がない場合
- 保証書に、ご購入の年月日、販売店印がない場合
- 保証書が改ざんされている場合
- 保証書が本製品のものではない場合
- 使用上の誤り、他の製品から受けた障害
- ご購入後の外的要因 (落下、衝撃・圧力などの負荷、液体/異物の混入など) による故障および損傷
- 火災、地震、風水害、落雷その他の天変地異、公害、塩害、異常電圧などによる故障および損傷
- 一般家庭外 (例えば業務用) での使用による故障および損傷
- 損傷が激しく、修理しても機能の維持が困難な場合
- 消耗または磨耗した部品 (乾電池、ボタン電池など)
- 1) 1) ~ 10) に該当すると当社が判断した場合

#### ■ 交換/修理について

- 故障製品と一緒にお送りいただいたものは、返却いたしかねます。お客様が製品購入後に取り付けた物品 (シールなど) は取りはずしてからお送りください。
- お送りいただいた製品は、当社の判断により交換または修理の対応を行います。交換の場合、故障内容の説明はいたしかねます。また、環境保護などのため、交換/修理時に再生部品を使用することがあります。
- 交換の場合、お客様からお送りいただいた製品や箱、および修理にあたって取りはずした故障部品については、2) の理由により当社の所有物として回収します。あらかじめご了承ください。
- 保証期間後の交換/修理は行っておりません。

#### ■ 梱包について

お送りいただく場合は、輸送中に製品が破損しないよう充分注意して梱包してください。不十分な梱包により、輸送中に製品が破損したと考えられる場合は、交換/修理をお断りします。

#### ■ ご注意

- 出張交換/修理の依頼はお受けしていません。
- 部品単品の販売は一切行っていません。
- この製品の保証は、当社および当社以外の事業者に対するお客様の法律上の権利を制限するものではありません。
- この製品の保証は日本国内においてだけ有効です。(This warranty is valid only in Japan.)
- 当社はこの規定をいつでも更新・修正できるものとし、アフターサービスの際には最新の規定が適用されるものとします。この規定に関する最新の情報については、当社ホームページのサポートページ (<http://www.jp.playstation.com/support/>) をご覧ください。

アフターサービスのご利用につきましては、当社ホームページのサポートページ (<http://www.jp.playstation.com/support/>) をご覧いただくか、インフォメーションセンターにお問い合わせください。

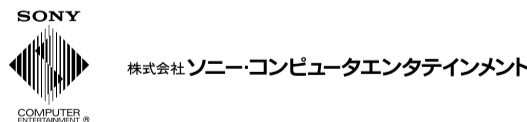

お客様にご提供いただく個人情報のお取り扱いにつきましては、PLAYSTATION<sup>®</sup>3の取扱説明書、またはインフォメーションセンターでご確認いただけます

"PS"、"PLAYSTATION" および "PS3" は株式会社ソニー・コンピュータエンタテインメントの登録商標です。"PS" は同社の商標です。

"PS" はソニー株式会社の登録商標です。

販売元: 株式会社ソニー・コンピュータエンタテインメント  
製造元: Namtai Electronic (Shenzhen) Co. Ltd.